

dji AIR 3

Användarmanual

v1.0 2023.07

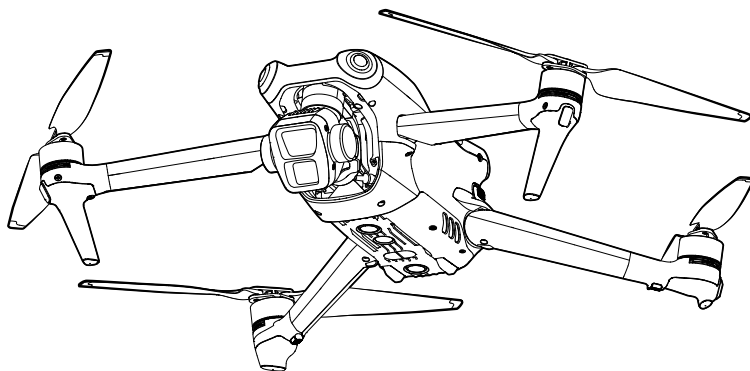



Det här dokumentet är upphovsrättsskyddat av DJI med alla rättigheter förbehållna. Om inte DJI givit tillstånd till annat är du inte berättigad att använda eller tillåta andra att använda dokumentet eller någon del av dokumentet genom att reproducera, överföra eller sälja dokumentet. Användare bör endast använda detta dokument och dess innehåll som instruktioner för hantering av DJI UAV. Dokumentet får inte användas för andra ändamål.

Sök på nyckelord

Sök på nyckelord som "batteri" och "installera" för att hitta en rubrik. Om du använder Adobe Acrobat Reader för att läsa det här dokumentet ska du trycka på Ctrl+F på Windows eller Command+F på Mac för att söka.

Navigera till en rubrik

Visa en lista över samtliga rubriker i innehållsförteckningen. Klicka på en rubrik för att läsa innehållet.

Skriva ut det här dokumentet

Det här dokumentet kan skrivas ut med hög upplösning.

Hur du använder den här bruksanvisningen

Teckenförklaring

 Viktigt

 Tips

 Referens

Läs före första flygningen

Läs följande dokument innan du använder DJI™ Air 3:

1. Säkerhetsriktlinjer
2. Snabbstartsguide
3. Användarmanual

Vi rekommenderar att du tittar på alla handledningsvideor på den officiella DJI-webbplatsen och läser säkerhetsinstruktionerna innan du sätter igång. Förbered dig för första flygningen genom att granska snabbstartguiden och se den här bruksanvisningen för mer information.

Videodemonstrationer

Gå till adressen nedan eller skanna QR-koden för att se demonstrationsvideor om DJI Air 3, som visar hur du använder Air 3 på ett säkert sätt.



<https://s.dji.com/guide58>

Hämta DJI Fly-appen

Se till att använda DJI Fly under flygningen. Skanna QR-koden ovan för att hämta den senaste versionen.

-  • DJI RC 2-fjärrkontrollen har redan DJI Fly-appen installerad. Användare måste hämta DJI Fly till sin mobila enhet när de använder DJI RC-N2-fjärrkontrollen.
- Android-versionen av DJI Fly är kompatibel med Android v7.0 och senare. iOS-versionen av DJI Fly är kompatibel med iOS v11.0 och senare.

* För ökad säkerhet är flyg begränsat till en höjd på 98,4 fot (30 m) och ett område på 164 fot (50 m) när anslutning saknas eller du är inloggad i appen under flygningen. Detta gäller för DJI Fly och alla appar som är kompatibla med DJI-drönaren.

Hämta DJI Assistant 2 (serien med konsumentdrönare)

Hämta DJI ASSISTANT™ 2 (serien med konsumentdrönare) på
<https://www.dji.com/mini-3/downloads>.

-  • Arbetstemperaturen för denna produkt är -10 °C till 40 °C. Den uppfyller inte standardarbetstemperaturen för militärklassapplikationer (-55 °C till 125 °C), som krävs för att stå emot större miljövarians. Använd produkten på rätt sätt och bara för applikationer som uppfyller kraven för arbetstemperaturområden för den klassen.
-

Innehåll

Hur du använder den här bruksanvisningen	3
Teckenförklaring	3
Läs före första flygningen	3
Videodemonstrationer	3
Hämta DJI Fly-appen	3
Hämta DJI Assistant 2 (serien med konsumentdrönare)	4
Produktprofil	10
Inledning	10
Funktionshöjdpunkter	10
Första användningen	11
Förbereda drönaren	11
Förbereda fjärrkontrollen	14
Aktivera DJI Air 3-drönaren	15
Koppla samman drönaren och fjärrkontrollen	15
Uppdatera den inbyggda programvaran	15
Diagram	16
Drönare	16
DJI RC 2-fjärrkontroll	17
DJI RC-N2 fjärrkontroll	19
Flygsäkerhet	21
Flygmiljökrav	21
Användning av drönaren på ett ansvarsfullt sätt	21
Flyggränser	22
GEO-systemet (Geospatial Environment Online)	22
Flyggränser	22
GEO-zoner	24
Checklista före flygning	24
Grundläggande flygning	24
Autostart/landning	24
Starta/stoppa motorerna	25
Kontrollera drönaren	26
Start-/landningsprocedurer	27
Videoförslag och tips	27

Intelligent Flight-läge	28
FocusTrack	28
MasterShots	33
QuickShots	34
Hypervarv	36
Waypoint Flight	38
Farthållare	44
Drönare	46
Flyglägen	46
Drönarstatusindikator	47
Return to Home (återvänd hem, RTH)	48
Smart RTH	48
Låg batterinivå för RTH	51
Felsäker RTH	51
Landningsskydd	52
Precisionslandning	53
Vision Systems och tredimensionellt, infrarött avkänningsystem	54
Detektionsområde	54
Använda visningssystemet	55
Advanced Pilot Assistance Systems (APAS 5.0)	57
Landningsskydd	57
Flygregistrerare	58
Propellrar	58
Montera propellrarna	58
Demontera propellrarna	59
Intelligent Flight-batteri	59
Batterifunktioner	59
Användning av batteriet	60
Ladda batteriet	61
Mata in Intelligent Flight-batteriet	66
Ta ut Intelligent Flight-batteriet	66
Kardanupphängning och kamera	67
Kardanupphängningsprofil	67
Kardanfunktionslägen	67

Kameraprofil	68
Lagring och exportering av foton och videor	69
Snabböverföring	70
Användning	70
Fjärrkontroll	72
DJI RC 2	72
Funktioner	72
Fjärrkontrollens lysdioder	77
Fjärrkontrollsvarning	77
Optimal sändningszon	77
Länka fjärrkontrollen	78
Använda pekskärmen	79
Avancerade funktioner	81
DJI RC-N2	81
Funktioner	81
Fjärrkontrollsvarning	85
Optimal sändningszon	85
Länka fjärrkontrollen	86
DJI Fly-app	88
Start	88
Kameravy	89
Knappbeskrivningar	89
Skärmgenvägar	93
Inställningar	93
Säkerhet	93
Kontroll	94
Kamera	95
Överföring	96
Om	96
Bilaga	98
Specifikationer	98
Matris för kamerafunktion	105
Firmware-uppdatering	106

Använda DJI Fly	106
Använda DJI Assistant 2 (serien med konsumentdrönare)	106
Checklista efter flygning	107
Underhållsinstruktioner	107
Felsökningsrutiner	108
Risker och varningar	109
Kassering	109
C1-certifiering	109
Eftermarknadsinformation	114

Produktprofil

Det här avsnittet introducerar DJI Air 3 och listar komponenterna för drönaren och fjärrkontrollen.

Produktprofil

Inledning

DJI Air 3 har både ett rundstrålande visionssystem och ett tredimensionellt, infrarött sensorsystem, vilket möjliggör hovring och flygning inomhus och utomhus samt automatisk återvändning hem samtidigt som hinder i alla riktningar undviks. Drönaren har en maximal flyghastighet på 75,6 km/h och en maximal flygtid på 46 minuter.

DJI Air 3 kan fungera med både DJI RC 2 och DJI RC-N2 fjärrkontroller. Se kapitlet Fjärrkontroll för mer information.

Funktionshöjdpunkter

Kardanupphängning och kamera: DJI Air 3 är utrustad med ett dubbelkameran system med 1/1,3-tums sensorer. Förutom den 24 mm F1.7 vidvinkelkameran har en 70 mm F2.8 medium telekamera lagts till. Båda kamerorna har stöd för fotografering med 48MP och 4K/60fps-video och 10-bitars D-Log M-färgläge. Vidvinkelkameran har stöd för upp till 3x zoom medan den medelstora telekameran har stöd för upp till 9x zoom.

Videosändning: DJI Air 3 är utrustad med DJI:s OCUSYNCTM 4.0-teknik för långdistansöverföring. Den erbjuder en maximal överföringsräckvidd på 20 km och videokvalitet på upp till 1080p och 60 bps från drönare till DJI Fly. Fjärrkontrollen fungerar vid både 2,4, 5,8 och 5,1 GHz och kan välja bästa överföringskanal automatiskt.

Intelligent Flight-lägen: Med Advanced Pilot Assistance System 5.0 (APAS 5.0) kan drönaren snabbt känna av och kringgå hinder i alla riktningar medan användaren använder drönaren för en säkrare flygning och smidigare filmning. Intelligent flyglägen som FocusTrack, MasterShots, QuickShots, Hyperlapse och Waypoint Flight gör det möjligt för användare att enkelt spela in filmiska videor.

-
-  • Den maximala flyghastigheten testades på havsnivå utan vind. Den maximala flygtiden har testats i vindstilla miljö med flygning i en jämn hastighet på 28,8 km/h.
- Fjärrkontrollenheterna når sin maximala överföringssträcka (FCC) i ett öppet område utan elektromagnetisk störning, på cirka 120 m höjd. Den maximala överföringssträckan avser den maximala sträckan som drönaren fortfarande kan sända och ta emot överföringar. Den avser inte den maximala sträckan som drönaren kan flyga i en enda flygning.
 - 5,8 GHz stöds inte i vissa regioner. Följ lokala lagar och förordningar.
 - Maximal nedladdningshastighet kan endast uppnås i länder och regioner där 5,1 GHz-frekvensen tillåts enligt lokala lagar och förordningar.
 - Den maximala flyghastigheten är 68,4 km/h i EU och 75,6 km/h för andra länder och regioner.
-

Första användningen



Gå till länken nedan för att se instruktionsvideon innan du använder den första gången.



<https://s.dji.com/guide58>

Förbereda drönaren

Alla drönararmar viks ihop innan drönaren packas ner. Följ stegen nedan för att fälla ut drönaren.

1. Ta bort kardanskyddet.

Vänd först drönaren. Tryck ned kardanskyddet något för att lossa klämmorna från skåroarna längst ner på drönarkroppen ① och ta sedan bort kardanskyddet ②.

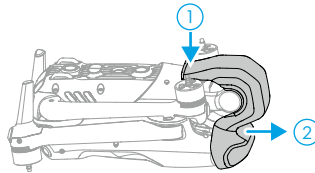

2. Alla Intelligent Flight-batterier är i inte inkopplade före leverans för att garantera säkerhet. Ladda och aktivera batterierna för första gången. Ingen laddare ingår i paketet. Vi rekommenderar att du använder DJI 65W bärbar laddare eller DJI 100W USB-C strömadapter. Användare kan också använda andra USB Power Delivery-laddare. Batteriet aktiveras när det börjar laddas.

- a. Om du ansluter den bärbara laddaren DJI 65W eller USB-C-strömadaptern DJI 100W till USB-C-kontakten på drönaren tar det cirka 1 timme och 20 minuter att ladda ett intelligent flygbatteri som är monterat på drönaren.

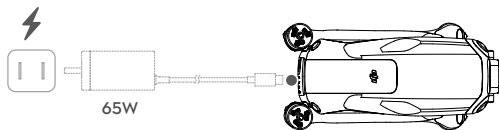

eller

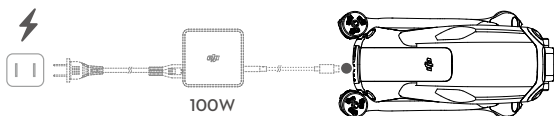

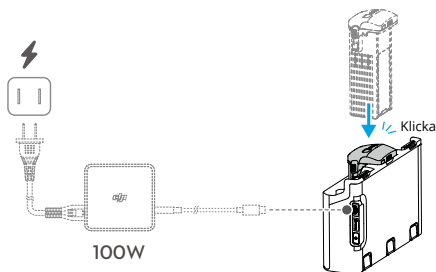

- b. Om du ansluter DJI 100W USB-C-strömadaptern till DJI Air 3 Battery Charging Hub tar det cirka 1 timme att ladda ett intelligent flygbatteri helt isatt i laddningshubben.

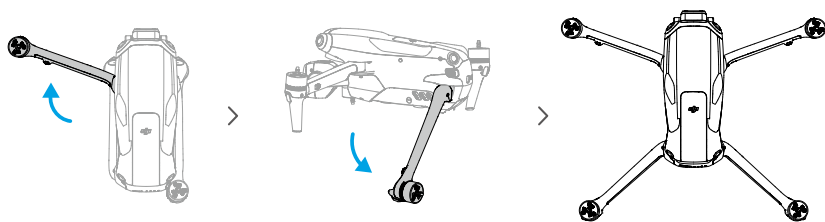

3. Vik ut de främre armarna innan du viker ut de bakre.



4. Montera propellrarna.

Det finns två typer av propellrar i förpackningen med DJI Air 3, som är propellrar A och propellrar B. Förpackningen för de två propellertyperna är märkt med A respektive B, tillsammans med illustrationerna av installationsplatsen. Fäst propellrar A med grå cirkelmarkeringar på motorerna med grå markeringar. Fäst på samma sätt propellrar B utan markeringar på motorerna utan markeringar. Håll i motorn med en hand, tryck ned propellern och rotera i den markerade riktningen  /  på propellern tills den fälls upp och låses på plats. Vik ut alla propellerblad.

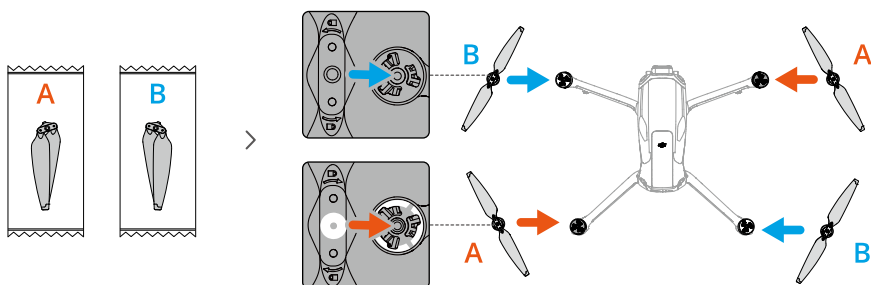

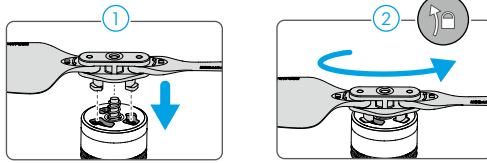

- ⚠ • Vi rekommenderar att du använder den officiella DJI-laddaren för att ladda Intelligent Flight Batteries, såsom DJI 65W Portable Charger eller DJI 100W USB-C Power Adapter. Om du använder laddare som inte officiellt tillhandahålls av DJI, även om deras maximala uteffekt uppfyller kraven, kanske de inte kan upprätthålla den maximala uteffekten under hela laddningsprocessen på grund av begränsningen av laddarens termiska prestanda, så laddaren kan överhettas och laddningshastigheten kan sakta ner.
- Vid laddning av batteriet som är monterat på drönaren är den maximala laddningseffekten som stöds 65 W. Därför tar det samma tid när du använder DJI 65W bärbar laddare eller DJI 100W USB-C-strömadapter för att ladda ett batteri som är monterat på drönaren, vilket är 1 timme och 20 minuter.
- Fäll ut de främre armarna innan du fäller ut de bakre.
- Se till att kardanupphängningsskyddet avlägsnas och att alla armar viks ut innan du aktiverar drönaren. Annars kan drönarens självdiagnostik påverkas.
- Vi rekommenderar att kardanupphängningsskyddet installeras för att skydda kardanupphängningsenheten när drönaren inte används. Rotera kameran först så att den blir horisontell och framåtriktad. För att fästa kardanskyddet ska du först sätta in de två klämmorna på kardanskyddet i de två skårorna längst ner på drönarens nos ①, se till att kardanskyddets böjda form passar med kardanstigningsaxeln ② och sedan trycka ned kardanskyddet något för att sätta in klämmorna i de två skårorna längst ner på drönarkroppen ③.

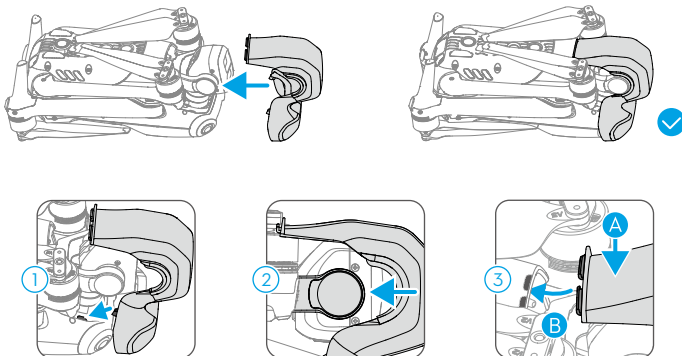

- Se till att placera propellrarna på framarmarna i de två bucklorna på båda sidor av drönaren. Tryck **INTE** propellerbladen på drönarens baksida, vilket kan leda till att propellerbladen deformeras.

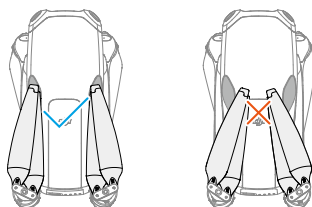

Förbereda fjärrkontrollen

Följ stegen nedan för att förbereda DJI RC 2-fjärrkontrollen.

1. Ta bort kontrollspakarna från deras förvaringsplatser och montera dem på fjärrkontrollen.

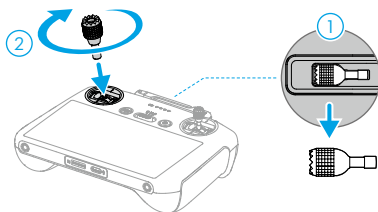

2. Fäll ut antennerna.

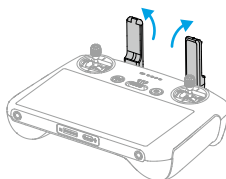

3. Fjärrkontrollen måste aktiveras innan första användningen, och en internetanslutning krävs för aktivering. Tryck en gång och sedan en gång till och håll strömknappen nedtryckt för att starta eller stänga av fjärrkontrollen. Följ anvisningarna på skärmen för att aktivera fjärrkontrollen.

Följ stegen nedan för att förbereda DJI RC N2-fjärrkontrollen.

1. Ta bort kontrollspakarna från deras förvaringsplatser och montera dem på fjärrkontrollen.
2. Dra ut hållaren för den mobila enheten. Välj lämplig kabel för fjärrkontrollen beroende på vilken typ av port din mobila enhet har (Lightning-kabel och USB-C-kabel ingår i förpackningen). Placera din mobila enhet i hållaren och anslut sedan kabelns ände utan fjärrkontrollens logotyp till din mobila enhet. Se till att din mobila enhet är ordentligt fastsatt.

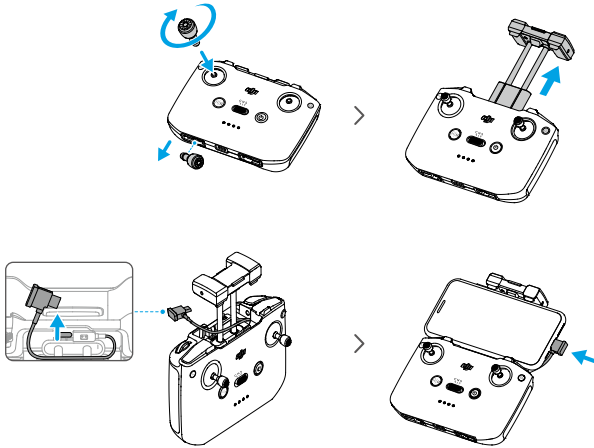

• Om ett meddelande om USB-anslutning visas när en mobil Android-enhet används väljer du endast alternativet för att ladda. Övriga alternativ kan leda till att anslutningen misslyckas.

Aktivera DJI Air 3-drönaren

DJI Air 3 behöver aktiveras före första användningen. Tryck på och tryck sedan på och håll ned strömbrytaren för att slå på drönaren respektive fjärrkontrollen och följ sedan anvisningarna på skärmen för att aktivera DJI Air 3 med DJI Fly. En internet-anslutning krävs för aktivering.

Koppla samman drönaren och fjärrkontrollen

Efter aktivering kopplas drönaren automatiskt till fjärrkontrollen. Om den automatiska sammankopplingen misslyckas följer du anvisningarna på skärmen i DJI Fly för att koppla samman drönaren och fjärrkontrollen för bästa möjliga garantiservice.

Uppdatera den inbyggda programvaran

En prompt visas i DJI Fly när inbyggd programvara blir tillgänglig. Uppdatera den inbyggda programvaran när du blir uppmanad att göra det för att säkerställa en optimal användarupplevelse.

Diagram

Drönare

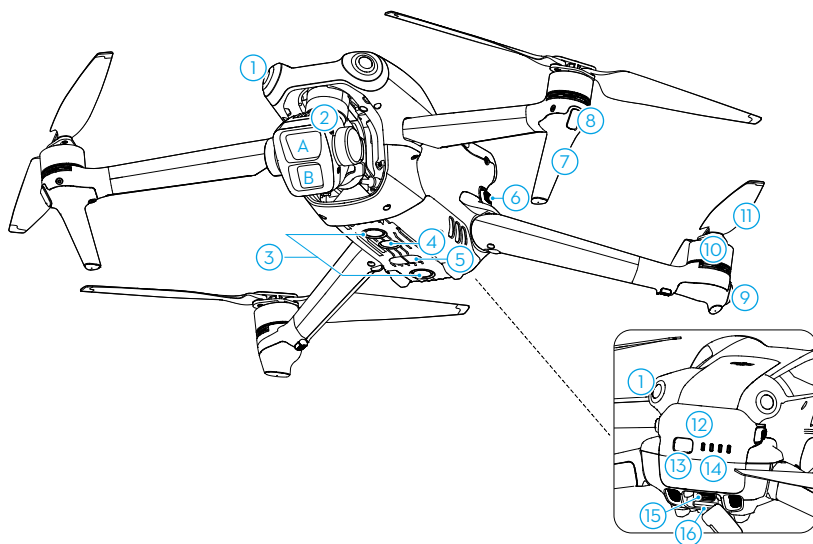

- | | |
|---|--------------------------------|
| 1. Omnidirectional Vision System ^[1] | 8. Främre LED-lampor |
| 2. Kardanupphängning och kamera | 9. Drönarstatusindikatorer |
| A. Medelstor telekamera | 10. Motorer |
| B. Vidvinkelkamera | 11. Propellrar |
| 3. Nedåtvissningssystem | 12. Intelligent Flight-batteri |
| 4. Extrabelsning | 13. På-/av-knapp |
| 5. Tredimensionellt, infrarött avkänningssystem | 14. Batterinivåindikatorer |
| 6. Batterispännen | 15. USB-C-port |
| 7. Landningsväxlar (inbyggda antenner) | 16. Kortplats för microSD |

[1] Det rundstrålande synsystemet kan känna av hinder i horisontella riktningar och högre.

DJI RC 2-fjärrkontroll

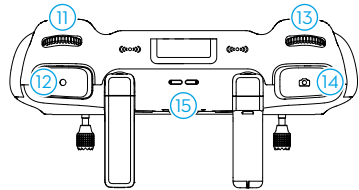
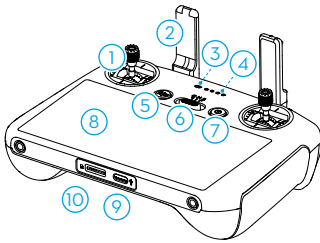

1. Kontrollspakar

Använd kontrollspakarna för att styra drönarens rörelser. Kontrollspakarna är löstagbara och lätta att förvara. Konfigurera flygkontrollläget i DJI Fly.

2. Antenner

Trådlösa signaler för relädrönarkontroll och video.

3. Statusindikator

Indikerar statusen för fjärrkontrollen.

4. Batterinivåindikatorer

Visar fjärrkontrollens aktuella batterinivå.

5. Knappen Flight Pause (flygpaus)/ Return to Home (återvänd hem, RTH)

Tryck en gång för att få drönaren att bromsa och sväva på plats (endast när GNSS eller visningssystem är tillgängliga). Tryck och håll knappen intryckt för att starta RTH-proceduren. Tryck igen för att avbryta RTH.

6. Flyglägesomkopplare

Omkopplare för inställning mellan lägena Cine (bio), Normal och Sport.

7. På-/av-knapp

Tryck en gång för att kontrollera den aktuella batterinivån. Tryck en gång och håll sedan nedtryckt för att starta eller stänga av fjärrkontrollen. När fjärrkontrollen är påslagen ska du trycka

en gång för att slå på eller stänga av pekskärmen.

8. Peksärm

Tryck på skärmen för att styra fjärrkontrollen. Observera att pekskärmen inte är vattentät. Använd med försiktighet.

9. USB-C-port

För laddning och anslutning av fjärrkontrollen till din dator.

10. Kortplats för microSD

För insättning av ett microSD-kort.

11. Kardanupphängningsratt

Styr kamerans lutning.

12. Knappen Spela in

Tryck en gång för att ta en bild eller stoppa inspelning.

13. Kamerakontrollratt

För zoomkontroll. Ställ in funktionen i DJI Fly genom att gå till Camera View (kameravy) > Settings (inställningar) > Control (kontroll) > Button Customization (knappinställningar).

14. Fokusering/slutarknapp

Tryck ned knappen halvvägs för autofokusering och tryck ned den hela vägen för att ta en bild.

15. Högtalare

Matar ut ljud.

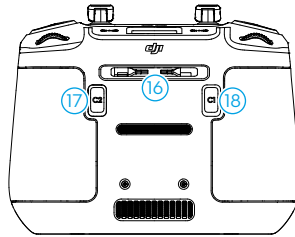

16. Förvaringsplats för kontrollspakar

För lagring av kontrollspakar.

17. Anpassningsbar C2-knapp

Tryck en gång för att slå på eller av hjälpbelysningen. Ställ in funktionen i DJI Fly genom att gå till Camera View (kameravy) > Settings (inställningar) > Control (kontroll) > Button Customization (knappinställningar).

18. Anpassningsbar C1-knapp

Växla mellan att centrera om kardanupphängningen och att peka den nedåt. Funktionen kan konfigureras i DJI Fly. Ställ in funktionen i DJI Fly genom att gå till Camera View (kameravy) > Settings (inställningar) > Control (kontroll) > Button Customization (knappinställningar).

DJI RC-N2 fjärrkontroll

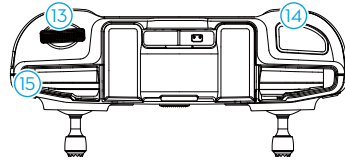
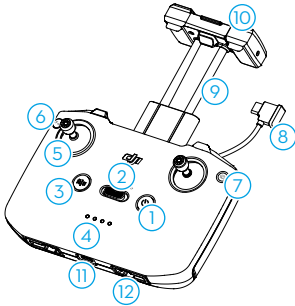

1. På-/av-knapp

Tryck en gång för att kontrollera den aktuella batterinivån. Tryck en gång och håll sedan nedtryckt för att starta eller stänga av fjärrkontrollen.

2. Flyglägesomkopplare

Omkopplare för inställning mellan Sport, Normal och Fotografering.

3. Knappen Flight Pause (flygpaus)/ Return to Home (återvänd hem, RTH)

Tryck en gång för att få drönaren att bromsa och sväva på plats (endast när GNSS eller visningssystem är tillgängliga). Tryck och håll knappen intryckt för att starta RTH-proceduren. Tryck igen för att avbryta RTH.

4. Batterinivåindikatorer

Visar fjärrkontrollens aktuella batterinivå.

5. Kontrollspakar

Kontrollspakarna är löstagbara och lätta att förvara. Konfigurera flygkontrollläget i DJI Fly.

6. Anpassningsbar knapp

Tryck en gång för att centrera om kardanupphängningen eller rikta kardanupphängningen nedåt (standardinställningar). Ställ in funktionen i DJI Fly genom att gå till Camera View (kameravy) > Settings (inställningar) > Control (kontroll) > Button Customization (knappinställningar).

7. Bild-/videoväxling

Tryck en gång för att växla mellan bild- och videoläge.

8. Fjärrkontrollkabel

Anslut till en mobil enhet för videolänk via fjärrkontrollkabeln. Välj kabeln efter porttypen på din mobila enhet.

9. Mobil enhetshållare

För säker montering av den mobila enheten på fjärrkontrollen.

10. Antenner

Överför drönarkontroll och trådlösa videosignaler.

11. USB-C-port

För laddning och anslutning av fjärrkontrollen till din dator.

12. Förvaringsplats för kontrollspakar

För lagring av kontrollspakar.

13. Kardanupphängningsratt

Styr kamerans lutning. Tryck på och håll den anpassningsbara knappen nedtryckt för att använda kardanupphängningsratten för zoomkontroll.

14. Slutare/inspelningsknapp

Tryck för att ta en bild eller för att börja/ sluta filma.

15. Fack för mobil enhet

För att säkra den mobila enheten.

Flygsäkerhet

Detta avsnitt beskriver säkra flygrutiner, flygrestriktioner, grundläggande flygoperationer och intelligenta flyglägen.

Flygsäkerhet

När du har slutfört förberedelserna inför flygningen rekommenderas det att du tränar dina flygfärdigheter och övar på att flyga säkert. Välj ett lämpligt område att flyga i utifrån följande flygkrav och restriktioner. Följ strikt lokala lagar och förordningar när du flyger. Läs säkerhetsriktlinjerna före flygning för att säkerställa en säker användning av produkten.

Flygmiljökrav

1. ANVÄND INTE drönaren när det råder dåliga väderförhållanden, inklusive vindhastigheter som överskrider 12 m/s, snö, regn och åska.
2. Flyg bara i öppna områden. Höga byggnader och stora metallstrukturer kan påverka precisionen för drönarens kompass och GNSS-system. Vi rekommenderar att du håller drönaren på ett avstånd om minst 5 m från strukturer.
3. Undvik hinder, folksamlingar, högspänningsledning, träd och vattendrag (rekommenderad höjd är minst 3 m över vattnet).
4. Minimera störningar genom att undvika områden med höga nivåer av elektromagnetism, såsom platser nära kraftledning, basstationer, transformatorstationer och sändningstorn.
5. Lyft INTE från en höjd över 6 000 m över havet. Drönarens och batteriets prestanda är begränsade när man flyger på hög höjd. Flyg med försiktighet.
6. GNSS kan inte användas på drönaren i polarregionerna. Använd visningssystemet istället.
7. LYFT INTE från rörliga föremål såsom bilar, fartyg och flygplan.
8. Använd INTE drönaren, fjärrkontrollen, batteriet och batteriladdaren i närheten av olyckor, bränder, explosioner, översvämningar, tsunamier, laviner, jordskred, jordbävningar, damm eller sandstormar.
9. Använd drönaren, batteriet, fjärrkontrollen och batteriladdningshubben i torra miljöer.
10. Använd INTE drönaren i en miljö där det finns risk för brand eller explosion.
11. Använd INTE drönaren nära fågelflockar.

Användning av drönaren på ett ansvarsfullt sätt

För att undvika kollision, allvarlig personskada och materiella skador ska du observera följande regler:

1. Se till att du INTE är påverkad av bedövningsmedel, alkohol eller droger eller lider av yrsel, trötthet, illamående eller andra åkommor som kan försämra din förmåga att använda drönaren på ett säkert sätt.
2. Du ska först stänga av drönaren och sedan stänga av fjärrkontrollen vid landning.
3. Tappa inte, starta inte, avfyra inte eller på annat sätt projicera farliga nyttolaster på eller mot byggnader, personer eller djur, som skulle kunna orsaka personskador eller egendomsskador.
4. Använd INTE en drönare som har kraschat eller skadats av misstag eller som inte är i gott skick.

5. Se till att du har tillräckligt med utbildning och beredskapsplaner för nödsituationer och incidenter.
6. Se till att du har en färdplan. Flyg INTE drönaren på ett vårdslöst sätt.
7. Respektera andras personliga integritet när du använder kameran. Se till att följa lokala sekretesslagar, förordningar och moraliska riktlinjer.
8. Använd INTE denna produkt i något annat syfte än för allmänt personligt bruk.
9. Använd den INTE för olagliga eller olämpliga ändamål, som t.ex. spionage, militära aktiviteter eller otillåtna undersökningar.
10. Använd INTE denna produkt för att förtala, missbruka, trakassera, förfölja, hota eller på annat sätt kränka juridiska rättigheter, som t.ex. andras rätt till personlig integritet och publicitet.
11. Du får INTE göra intrång på andras privata egendom.

Flyggränser

GEO-systemet (Geospatial Environment Online)

DJI:s GEO-system (Geospatial Environment Online) är ett globalt informationssystem som ger information i realtid angående uppdateringar om flygsäkerhet och begränsningar och förhindrar UAV:er från att flyga i begränsat luftrum. I undantagsfall kan begränsade områden låsas upp för att tillåta flygningar att komma in. Dessförinnan måste användaren lämna in en begäran om upplåsning baserad på den aktuella begränsningsnivån i det avsedda flygområdet. GEO-systemet följer kanske inte helt och hållet lokala lagar och förordningar. Användare ska ansvara för sin egen flygsäkerhet och måste rådgöra med de lokala myndigheterna om relevanta lag- och regelverkskrav innan de begär att få låsa upp en flygning i ett område med begränsat tillträde. Mer information om GEO-systemet finns på <https://fly-safe.dji.com>.

Flyggränser

Av säkerhetsskäl är flyggränserna aktiverade enligt standard för att hjälpa användare att flyga drönare på ett säkert sätt. Användare kan konfigurera flyggränser för höjd och avstånd. Altitudgränser, distansgränser och GEO-zonfunktioner hanterar flygningen säkert när GNSS är tillgängligt. Endast altitud kan begränsas när GNSS är otillgängligt.

Flyghöjd och distansgränser

Maximal höjd begränsar en drönares flyghöjd, medan maximalt avstånd begränsar drönarens flygradie runt hempunkten. Dessa gränser kan ändras i DJI Fly-appen för att förbättra flygsäkerheten.

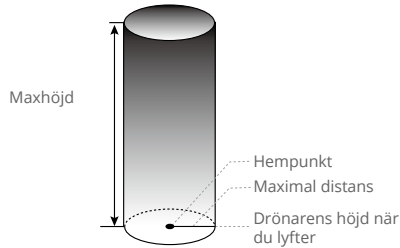

Hempunkten uppdateras inte manuellt under flygning

Stark GNSS-signal

	Flygbegränsningar	Meddelande i DJI Fly-appen
Maxhöjd	Drönarens höjd kan inte överskrida det angivna värdet i DJI Fly.	Maximal flyghöjd uppnådd.
Maximal distans	Det raka avståndet från drönaren till hempunkten får inte överstiga det maximala flygavståndet som har ställts in i DJI Fly.	Maximalt flygavstånd uppnått.

Svag GNSS-signal

	Flygbegränsningar	Meddelande i DJI Fly-appen
Maxhöjd	<ul style="list-style-type: none"> Höjden begränsas till 30 m från startplatsen om belysningen är tillräcklig. Höjden är begränsad till 3 m över marken om belysningen inte är tillräcklig och det infraröda systemet är i drift. Höjden är begränsad till 30 m över marken om belysningen inte är tillräcklig och det infraröda systemet är i drift. 	Maximal flyghöjd uppnådd.
Maximal distans	Inga begränsningar	

- ⚠ • Höjdgränsen på 3 m eller 30 m när GNSS är svag kommer inte att begränsas om det fanns en stark GNSS-signal (GNSS-signalstyrka ≥ 2) när drönaren slogs på.
- Om drönaren når en gräns kan du fortfarande styra drönaren, men du kan inte flyga den längre. Om drönaren flyger utanför maxradien flyger den automatiskt tillbaka inom området när GNSS-signalen är stark.
 - Av säkerhetsskäl får du inte flyga nära flygplatser, motorvägar, tågstationer, järnvägar, stadscentrum och andra känsliga områden. Flyg bara drönaren inom ditt synfält.

GEO-zoner

DJI:s GEO-system anger säkra flygrutter, ger risknivåer och säkerhetsmeddelanden för enskilda flygningar och ger information om begränsat luftrum. Alla begränsade flygområden kallas GEO-zoner, och de delas sedan in i restriktionszoner, behörighetszoner, varningszoner, förstärkta varningszoner och höjdzoner. Användare kan ta del av sådan information i realtid i DJI Fly-appen. GEO-zoner är specifika flygområden, inklusive men inte begränsat till flygplatser, platser för stora evenemang, platser där det har uppstått nödsituationer (t.ex. skogsbränder), kärnkraftverk, fångelser, statliga fastigheter och militära anläggningar. Som standard begränsar GEO-systemet lyftningar och flygningar i zoner som kan ge upphov till säkerhetsrisker. En GEO-zonkarta med omfattande information om GEO-zoner runt om i världen finns på DJI:s officiella hemsida: <https://fly-safe.dji.com/nfz/nfz-query>.

Checklista före flygning

1. Se till att kardanupphängningsskyddet tas bort.
2. Se till att fjärrkontrollen, den mobila enheten och Intelligent Flight-batteriet är fulladdade.
3. Se till att drönarmodulerna är utfällda.
4. Se till att Intelligent Flight-batteriet och propellrarna är säkert monterade.
5. Kontrollera att kardanupphängning och kamera fungerar normalt.
6. Kontrollera att inget hindrar motorerna och att de fungerar normalt.
7. Kontrollera att DJI Fly är anslutet till drönaren.
8. Se till att alla kameranlinser och sensorer är rena.
9. Använd endast DJI-originaldelar eller DJI-auktoriserade delar. Icke auktoriserade komponenter kan orsaka systemfel och äventyra säkerheten.
10. Se till att hindrets undvikandeåtgärd är inställd i DJI Fly, och att max flyghöjd, max flygavstånd och RTH-höjd är korrekt inställda enligt lokala lagar och förordningar.

Grundläggande flygning

Autostart/landning



Autostart

Använd funktionen Autostart:

1. Starta DJI Fly och öppna kameravyn.
2. Slutför alla steg i checklistan före flygning.
3. Klicka på . Om villkoren är säkra för start ska du trycka på och hålla ner knappen för att bekräfta.
4. Drönaren lyfter och svävar ca 1,2 m över marken.

Autolandning

Använd funktionen för automatisk landning:

1. Klicka på . Om villkoren är säkra för landning ska du trycka på och hålla ner knappen för att bekräfta.
2. Autolandning kan avbrytas genom att trycka på .
3. Om nedåttvisningssystemet fungerar som det ska kommer landningsskyddet att aktiveras.
4. Motorerna stannar automatiskt efter landning.

 • Välj en lämplig plats att landa på.

Starta/stoppa motorerna

Starta motorerna

Utför ett CSC (Combination Stick Command) enligt nedan för att starta motorerna. När motorerna har börjat snurra frigör du båda spakarna samtidigt.



Stoppa motorerna

När drönaren står på marken och motorerna är igång finns det två sätt att stoppa motorerna:

Metod 1: När drönaren har landat trycker du ner gaspådragsspaken och håller den intryckt tills motorerna stannar.

Metod 2: När drönaren har landat utför du samma CSC som användes för att starta motorerna tills motorerna stannar.



Metod 1



Metod 2

Stoppa motorerna under flygning

Om du stoppar motorerna mitt i flygningen innebär det att drönaren kraschar. Standardinställningen för nödstopp i DJI Fly-appen är endast nödfall, vilket innebär att motorerna endast kan stoppas mitt i flygningen när drönaren upptäcker att det befinner sig i en nödsituation, t.ex. när drönaren är inblandad i en kollision, en motor har stannat, drönaren rullar i luften eller drönaren är utom kontroll och stiger eller sjunker mycket snabbt. För att stoppa motorerna under flygningen utför du samma CSC som användes för att starta

motorerna. Observera att användaren måste hålla ned kontrollspakarna i 2 sekunder medan CSC utförs för att stoppa motorerna. Nödpropellerstopp kan ändras till när som helst i appen av användare. Använd detta alternativ med försiktighet.

Kontrollera drönaren

Fjärrkontrollens kontrollspakar kan användas för att styra drönaren rörelser. Kontrollspakarna kan användas i Läge 1, Läge 2 eller Läge 3, enligt nedan. Fjärrkontrollens standardkontrollläge är läge 2. Se avsnittet för Fjärrkontroll för mer information.

Läge 1

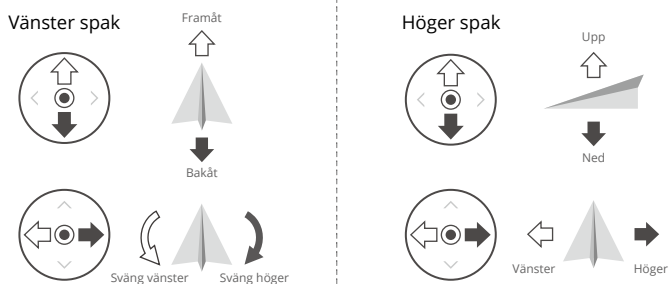

Läge 2

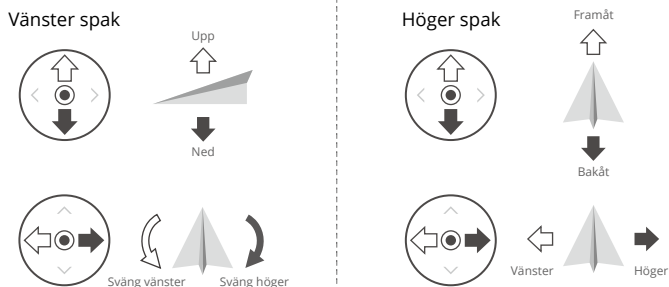

Läge 3

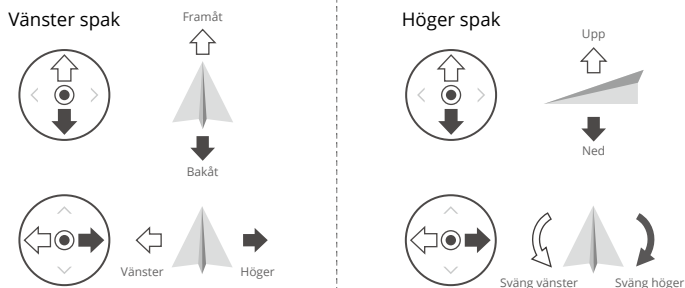

Start-/landningsprocedurer

1. Placera drönaren på ett öppet, plant område med baksidan av drönaren vänt mot dig.
2. Starta fjärrkontrollen och drönaren.
3. Starta DJI Fly och öppna kameravyn.
4. Tryck på Inställningar > Säkerhet och ställ sedan in Åtgärd för hindereliminering på Bypass (kringgå) eller Brake (bromsa). Se till att du ställer in en lämplig maxhöjd och RTH-altitud.
5. Vänta tills drönarens självdiagnostik har slutförts. Om DJI Fly inte visar någon avvikande varning kan du starta motorerna.
6. Tryck långsamt upp gasreglagespaken för att lyfta.
7. För att landa svävar du över en plan yta och trycker försiktigt ner gasreglagespaken för att gå ner.
8. Motorerna stannar automatiskt efter landning.
9. Stäng av drönaren innan fjärrkontrollen.

Videoförslag och tips

1. Checklistan före flygning är utformad för att hjälpa dig flyga säkert och filma under flygningen. Gå igenom den fullständiga checklistan för flygning före varje flygning.
2. Välj önskat funktionsläge för kardanupphängningen i DJI Fly.
3. Vi rekommenderar att ta fotografier eller göra videoinspelningar vid flygning i normal- eller fotograferingsläge.
4. Flyg INTE i dåligt väder, t.ex. under regniga eller blåsiga dagar.
5. Välj kamerainställningarna som bäst passar dina behov.
6. Utför flygtester för att upprätta flygrutter och förhandsgranska scener.
7. Tryck försiktigt på kontrollspakarna för att säkerställa att drönaren rör sig jämnt och stabilt.



- Se till att placera drönaren på en plan och stadig yta före start. Starta INTE drönaren från din handflata eller medan du håller den i handen.
-

Intelligent Flight-läge

FocusTrack

FocusTrack inkluderar Spotlight 2.0, Point of Interest 3.0 och ActiveTrack 5.0.

- ☀️ • Se avsnitten Fjärrkontroll och Styrning av drönaren för mer information om rullnings-, lutnings-, gasspjälls- och kontrollspakar.
- Drönaren tar inte automatiskt foton eller spelar in videor medan FocusTrack används. Användare måste styra drönaren manuellt för att ta foton eller spela in videor.

	Spotlight 2.0	Point of Interest 3.0 (POI 3.0)	ActiveTrack 5.0
Beskrivning	Drönaren flyger inte automatiskt, men kameran förblir låst på motivet medan användaren styr flygningen manuellt.	Drönaren söker motivet i en cirkel baserat på den inställda radien och flyghastigheten. Den maximala flyghastigheten är 12 m/s och den kan justeras dynamiskt enligt den faktiska radien.	Drönaren håller ett visst avstånd och en viss höjd i förhållande till det spårade motivet, och det finns två lägen: Spårning och Parallell. Den maximala flyghastigheten är 12 m/s.
Motiv som stöds	<ul style="list-style-type: none"> • Stationära motiv • Rörliga motiv, som t.ex. fordon, båtar och människor 		<ul style="list-style-type: none"> • Rörliga motiv, som t.ex. fordon, båtar och människor
Kontroll	<p>Använd kontrollspakarna för att flytta drönaren:</p> <ul style="list-style-type: none"> • Flytta rullningsspaken för att cirkla runt motivet • Flytta lutningsspaken för att justera avståndet till motivet • Flytta gasreglaget för att byta höjd • Flytta girningsspaken för att justera ramen 	<p>Använd kontrollspakarna för att flytta drönaren:</p> <ul style="list-style-type: none"> • Flytta rullningsspaken för att ändra drönarens cirkulationshastighet runt motivet • Flytta lutningsspaken för att justera avståndet till motivet • Flytta gasreglaget för att byta höjd • Flytta girningsspaken för att justera ramen 	<p>Använd kontrollspakarna för att flytta drönaren:</p> <ul style="list-style-type: none"> • Flytta rullningsspaken för att cirkla runt motivet • Flytta lutningsspaken för att justera avståndet till motivet • Flytta gasreglaget för att byta höjd • Flytta girningsspaken för att justera ramen
Hinderseliminering	När visningssystemen fungerar normalt kommer drönaren att sväva om ett hinder upptäcks, oavsett om åtgärden för hindereliminering är inställt på Bypass (kringgå) eller Brake (bromsa) i DJI Fly. Observera: hindereliminering är inaktiverat i Sport-läget.	Drönaren kommer att kringgå hinder oavsett inställningarna för flyglägen eller åtgärden för hindereliminering i DJI Fly när visningssystemen fungerar normalt.	

ActiveTrack 5.0

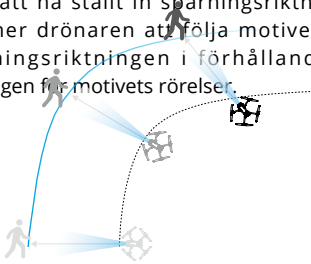
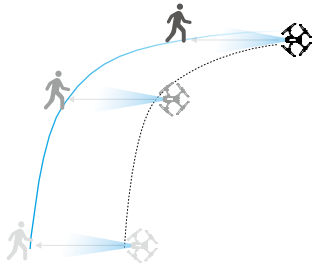
Spårning	Parallell
<p>Det finns åtta typer av spårningsriktningar: Fram, bak, vänster, höger, främre diagonal vänster, främre diagonal höger, bakre diagonal vänster och bakre diagonal höger. Efter att ha ställt in spårningsriktningen kommer drönaren att följa motivet från spårningsriktningen i förhållande till riktningen för motivets rörelser.</p> 	<p>Drönaren spårar motivet samtidigt som den bibehåller samma geografiska orientering i förhållande till motivet.</p> 

- ⚠ • I spårningsläget är riktninginställningen endast effektiv när motivet rör sig i en stabil riktning. Om motivets rörelseriktning inte är stabil kommer drönaren att spåra motivet från ett visst avstånd och en viss höjd. När spårningen startar kan spårningsriktningen justeras genom riktningshjulet.

I ActiveTrack är de intervall som stöds för drönaren och motivet följande:

Motiv	Människor		Fordon/båtar	
Kamera	Vidvinkelkamera	Medelstor telekamera	Vidvinkelkamera	Medelstor telekamera
Avstånd	4-20 m (Optimalt: 5-10 m)	7-20 m	6-100 m (Optimalt: 20-50 m)	16-100 m
Altitud	2-20 m (Optimalt: 2-10 m)		6-100 m (Optimalt: 10-50 m)	

- ⚠ • Drönaren flyger till det avstånd och altitudintervall som stöds om avståndet och altituden är utom räckhåll när ActiveTrack börjar. Flyg med drönaren på optimalt avstånd och altitud för bästa prestanda.

Använda FocusTrack

1. Starta drönaren.

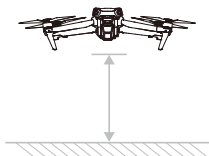

2. Dra-markera motivet i kameravyn eller aktivera Motivsökning (Subject Scanning) under Kontrollinställningar (Control settings) i DJI Fly Control och tryck på det igenkända motivet för att aktivera FocusTrack.

- ☀️ • FocusTrack måste användas inom det zoomförhållande som stöds enligt följande . Annars kommer motivigenkänning att påverkas.
 - a. Spotlight/Point of Interest: stöder rörliga motiv som fordon, båtar, människor och stationära motiv inom 9x zoom.
 - b. ActiveTrack: har stöd för upp till 3x zoom för rörliga föremål som fordon, båtar och personer.

- a. Drönaren går in i Spotlight som standard och flyger inte automatiskt. Användaren måste styra drönarens flygning manuellt med hjälp av kontrollpinnarna. Tryck på avtryckaren/inspelningsknappen på kameravyn i DJI Fly eller tryck på avtryckaren/inspelningsknappen på fjärrkontrollen för att börja fotografera.



- b. Tryck på skärmens nedre del för att växla till Point of Interest. När du har ställt in flygriktning och hastighet trycker du på GO så börjar drönaren automatiskt att cirkulera runt motivet på aktuell höjd. Användaren kan också flytta kontrollpinnarna för att manuellt styra flygningen medan drönaren flyger automatiskt. Tryck på avtryckaren/inspelningsknappen på kameravyn i DJI Fly eller tryck på avtryckaren/inspelningsknappen på fjärrkontrollen för att börja fotografera.



- c. Tryck på skärmens nedre del för att växla till ActiveTrack. I spårningsläget kan spårningsriktningen ändras med hjälp av riktningshjulet (fram, bak, vänster, höger, främre diagonalt vänster, främre diagonalt höger, bakre diagonalt vänster och bakre diagonalt höger). Riktningshjulet minimeras om det inte används under en längre period eller om någon annan del av skärmen trycks ned.

Svep lägesikonen i mitten av hjulet till vänster eller höger för att växla mellan Spårning eller Parallell när riktningshjulet är minimerat. Sökningsriktningen ställs in automatiskt så snart Trace (spårning) väljs igen. Tryck på GO. Drönaren börjar spåra motivet automatiskt. Användaren kan också flytta kontrollpinnarna för att manuellt styra flygningen medan drönaren flyger automatiskt. Tryck på avtryckaren/inspelningsknappen på kameravyn i DJI Fly eller tryck på avtryckaren/inspelningsknappen på fjärrkontrollen för att börja fotografera.



Avsluta FocusTrack

När du befinner dig i Point of Interest eller ActiveTrack trycker du på knappen Flygpaus en gång på fjärrkontrollen eller på Stopp på skärmen för att återgå till Spotlight.

Tryck en gång på Flight Pause-knappen på fjärrkontrollen i Spotlight för att avsluta FocusTrack.

När du har avslutat FocusTrack trycker du på  för att visa filmen i Uppspelning.



- Använd INTE FocusTrack i områden där människor, djur eller fordon rör sig.
 - Använd INTE FocusTrack i områden med små eller tunna föremål (t.ex. trädgrenar eller kraftledning), transparenta objekt (t.ex. vatten eller glas) eller monokroma ytor (t.ex. vita väggar).
 - Var alltid beredd på att trycka på knappen Flygpaus på fjärrkontrollen eller tryck på Stopp i DJI Fly för att köra drönaren manuellt i händelse av en nödsituation .
 - Var extra vaksam vid användning av FocusTrack i någon av följande situationer:
 - a. Det spårade motivet rör sig inte på ett jämnt plan.
 - b. Det spårade motivet ändrar form drastiskt i rörelse.
 - c. Det spårade motivet är utom synhåll under en längre period.
 - d. Det spårade motivet rör sig på en snötäckt yta.
 - e. Det spårade motivet har en liknande färg eller ett liknande mönster som den omgivande miljön.
 - f. Belysningen är extremt mörk (< 300 lux) eller ljus (> 10 000 lux).
 - Se till att följa lokala sekretesslagar och föreskrifter vid användning av FocusTrack.
 - Vi rekommenderar att du endast spårar bilar, båtar och människor (men inte barn). Flyg med försiktighet vid spårning av andra motiv.
 - När det gäller motiv i rörelse avser fordon bilar och små till medelstora yachter. Spåra INTE en fjärrstyrd bil eller båt.
 - Motiv som spåras kan oavsiktligt växlas till ett annat motiv om de passerar nära varandra.
 - ActiveTrack är inte tillgängligt när belysningen är otillräcklig och visningssystemen inte är tillgängliga. Spotlight och POI kan fortfarande användas för statiska motiv, men hinderavkänning är inte tillgängligt.
 - FocusTrack är inte tillgängligt i nattvideoläget.
 - FocusTrack är inte tillgängligt när drönaren befinner sig på marken.
 - Det kan hända att FocusTrack inte fungerar korrekt när drönaren flyger nära flyggränserna eller i en GEO-zon.
 - Om motivet är blockerat och förloras av drönaren kommer drönaren att fortsätta flyga med aktuell hastighet och orientering i 8 sekunder för att försöka identifiera motivet igen. Om drönaren inte lyckas identifiera motivet igen inom 8 sekunder kommer det att avsluta ActiveTrack automatiskt.
-

MasterShots

MasterShots håller motivet vid mitten av bilden samtidigt som det utför olika manövrer i följd för att generera ett kort videoklipp.

Använda MasterShots

1. Starta drönaren och få det att sväva minst 2 meter över marken.

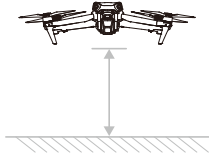

2. I DJI Fly trycker du på ikonen för fotograferingsläget, väljer MasterShots och läser instruktionerna. Se till att du förstår hur du använder MasterShots och att det inte finns några hinder i det omgivande området.
3. Dra-markera motivet i kameravyn och ställ in flygräckvidden. Gå in i kartvyn för att kontrollera den uppskattade flygsträckan och flygvägarna och se till att det inte finns några hinder i flygsträckan, t.ex. höga byggnader. Tryck på Start så börjar drönaren flyga och spela in automatiskt. Drönaren kommer att flyga tillbaka till sin ursprungsposition när inspelningen är klar.

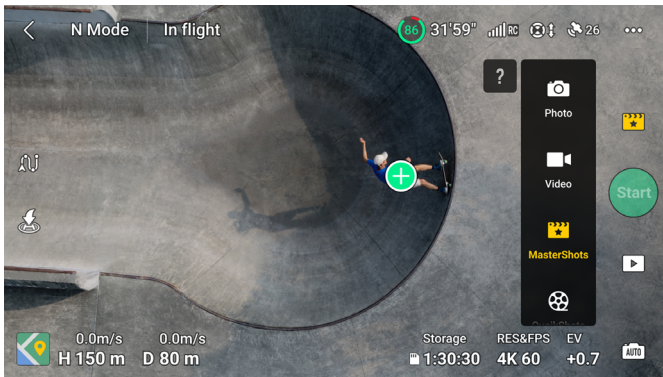

4. Tryck  för att komma åt, redigera eller dela videon på sociala medier.







Avsluta MasterShots

Tryck på knappen Flight Pause en gång eller på  i DJI Fly för att avsluta MasterShots. Drönaren kommer att bromsa in och svävar på plats.

-  • Använd MasterShots på platser som är fria från byggnader och andra hinder. Se till att det inte finns några människor, djur eller andra hinder i flygbanan. När belysningen är tillräcklig och omgivningarna är lämpliga för visningssystem kommer drönaren att bromsa in och sväva på plats om ett hinder upptäcks.
- Var uppmärksam på föremål runt omkring drönaren och använd fjärrkontrollen för att undvika kollisioner eller att drönaren blockeras.
- Använd INTE MasterShots i någon av följande situationer:
 - a. När motivet har blockerats under en längre period eller är utanför siktlinjen.
 - b. När motivet har en liknande färg eller ett liknande mönster som omgivningen.
 - c. När motivet är i luften.
 - d. När föremålet rör sig för snabbt.
 - e. Belysningen är extremt mörk (< 300 lux) eller ljus (> 10 000 lux).
- Använd INTE MasterShots på platser nära byggnader eller där GNSS-signalen är svag. Annars kan flygbanan bli instabil.
- Se till att följa lokala sekretesslagar och föreskrifter vid användning av MasterShots.
- Endast när du använder vidvinkelkameran för att ta MasterShots kommer drönaren automatiskt att välja en av de tre flygrutterna baserat på motivets typ och avstånd (stående, närhet eller landskap). Det finns bara en flygrutt när du använder den medelstora telekameran för att ta MasterShots, oavsett ämnestyp och avstånd.

QuickShots

QuickShots-fotograferingslägen inkluderar Dronie, Rocket, Circle, Helix, Boomerang och Asteroid. Drönaren spelar in enligt det valda fotograferingsläget och genererar automatiskt ett kort videoklipp. Den här videon kan visas, redigeras eller delas till sociala medier från uppspelning.

-  **Dronie:** Drönaren flyger bakåt och stiger, med kameran låst på motivet.
-  **Rocket:** Drönaren startar med kameran riktad nedåt.
-  **Circle:** Drönaren cirklar runt motivet.
-  **Helix:** Drönaren stiger och i spiral runt motivet.
-  **Boomerang:** Drönaren flyger runt motivet i en oval bana, stiger när den flyger bort från startpunkten och sjunker när den flyger bakåt. Drönarens startpunkt bildar ena änden på den ovala långa axeln, medan den andra änden är på motsatt sida av motivet sett från startpunkten.
-  **Asteroid:** Drönaren flyger bakåt och uppåt, tar flera bilder och flyger sedan tillbaka till startpunkten. Den genererade videon startar med ett panorama i den högsta positionen och visar sedan utsikten från drönaren vid sänkningen.

- ⚠ • Se till att det finns tillräckligt med utrymme vid användning av Boomerang. Tillåt en radie på minst 30 m runt drönaren och ett utrymme på minst 10 m ovanför drönaren.
- Se till att det finns tillräckligt med utrymme vid användning av Asteroid. Tillåt minst 40 m bakom och 50 m ovanför drönaren.
- Den medelstora telekameran stöder inte Asteroid-läget i QuickShots.

Använda QuickShots

1. Starta drönaren och få det att sväva minst 2 meter över marken.

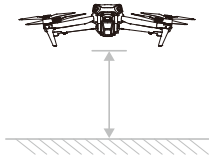

2. I DJI Fly trycker du på lägesikonen för fotografering för att välja QuickShots och följa anvisningarna. Se till att du förstår hur du använder QuickShots och att det inte finns några hinder i det omgivande området.
3. Välj ett fotograferingsläge och dra och välj motivet i kameravyn. Tryck på Start så börjar drönaren flyga och spela in automatiskt. Drönaren kommer att flyga tillbaka till sin ursprungsposition när inspelningen är klar.

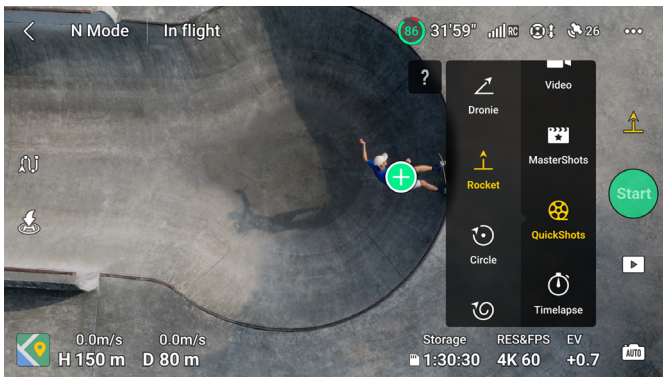

4. Tryck  för att komma åt, redigera eller dela videon på sociala medier.

Avsluta QuickShots

Tryck på knappen Flight Pause en gång eller på  i DJI Fly för att avsluta QuickShots. Drönaren kommer att bromsa och sväva. Tryck på skärmen igen så fortsätter drönaren att fotografera.

Observera: Om du oavsiktligt flyttar på en kontrollspak kommer drönaren att avsluta QuickShots och sväva på plats.

-  • Använd QuickShots på platser som är fria från byggnader och andra hinder. Se till att det inte finns några människor, djur eller andra hinder i flygbanan. Drönaren bromsar in och svävar om ett hinder upptäcks.
- Var uppmärksam på föremål runt omkring drönaren och använd fjärrkontrollen för att undvika kollisioner eller att drönaren blockeras.
- ANVÄND INTE QuickShots i någon av följande situationer:
 - a. När motivet har blockerats under en längre period eller är utanför siktlinjen.
 - b. När motivet är längre bort än 50 m från drönaren.
 - c. När motivet har en liknande färg eller ett liknande mönster som omgivningen.
 - d. När motivet är i luften.
 - e. När föremålet rör sig för snabbt.
 - f. Belysningen är extremt mörk (< 300 lux) eller ljus (> 10 000 lux).
- Använd INTE QuickShots på platser nära byggnader eller där GNSS-signalen är svag. Annars blir flygbanan instabil.
- Se till att följa lokala sekretesslagar och förordningar vid användning av QuickShots.

Hypervarv

Lägen för hypervarvsfotografering, inklusive Free (fritt), Circle (cirkel), Course Lock (kurslåås) och Waypoint (vägpunkt).

-  • När du har valt fotograferingsläget Hyperlapse går du till Inställningar > Kamera > Hyperlapse i DJI Fly för att välja fototyp för de ursprungliga hyperlapse-fotona som ska sparas, eller väljer Av för att inte spara några ursprungliga hyperlapse-foton.

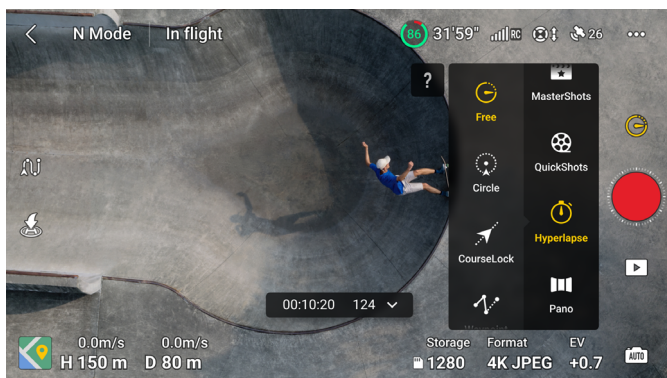

Fri

Drönaren tar automatiskt bilder och genererar en tidsförskjuten video. Free-läget kan användas när drönaren är på marken. Efter start styr du drönarens rörelser och kardanupphängning, vinkla med fjärrkontrollen.

Följ stegen nedan för att använda Fri:

1. Ställ in intervalltid, videons längd och maxhastighet. Skärmen visar antalet bilder som tas och fotograferingstiden.
2. Tryck på avtryckaren/inspelningsknappen för att börja.

Cirkla

Drönaren tar automatiskt bilder vid flygning nära det valda motivet och skapar en intervallbildserie.

Följ stegen nedan för att använda Cirkla:

1. Ställ in intervalltid, videons längd, maxhastighet och cirkelriktning. Skärmen visar antalet bilder som tas och fotograferingstiden.
2. Dra-markera ett motiv på skärmen. Använd giringsspaken för att justera ramen.
3. Tryck på avtryckaren/inspelningsknappen för att börja.

Kurslås

Kurslås gör det möjligt för användaren att låsa flygriktningen. När användaren gör det kan han eller hon antingen välja ett motiv som kameran ska peka mot när han eller hon tar hyperlapse-bilder eller inte välja något motiv samtidigt som han eller hon kan styra drönarens orientering och kardanenhet.

Följ stegen nedan för att använda kurslås:

1. Justera drönaren till önskad riktning och lås sedan den aktuella riktningen som flygriktning.
2. Ställ in intervalltid, videons längd och maxhastighet. Skärmen visar antalet bilder som tas och fotograferingstiden.
3. Om det går ska du dra-markera ett motiv. När du har valt motivet kommer drönaren automatiskt att justera riktningen eller kardanupphängningens vinkel för att centrera motivet i kameravyn. I det här fallet går det inte att justera ramen manuellt.
4. Tryck på avtryckaren/inspelningsknappen för att börja. För lutningsspaken och rullspaken för att kontrollera den horisontella flyghastigheten och snabbt ändra drönarens orientering. För gasreglagespaken för att kontrollera den vertikala flyghastigheten.

Vägpunkter

Drönaren tar automatiskt bilder på en flyglinje för flera vägpunkter och genererar en tidsförskjuten video. Drönaren kan flyga i följd från den första vägpunkten till den sista vägpunkten eller i omvänd ordning .

Följ stegen nedan för att använda vägpunkter:

1. Ställ in önskade vägpunkter. Flyg drönaren till önskad plats och justera drönarens orientering och kardanvinkeln.

2. Ställ in intervalltid, videons längd och maxhastighet. Skärmen visar antalet bilder som tas och fotograferingstiden.
3. Tryck på avtryckaren/inspelningsknappen för att börja.

Drönaren genererar en tidsförskjuten video automatiskt, som är visningsbar under uppspelning.

- ⚠ • För optimal prestanda ska du använda Hyperlapse på en höjd som är högre än 50 m och konfigurera en skillnad på minst två sekunder mellan intervalltid och avtryckare.
- Vi rekommenderar att du väljer ett statiskt motiv (t.ex. höga byggnader, kuperad terräng) som finns på ett säkert avstånd från drönaren (längre bort än 15 m). Välj inte ett motiv som är för nära drönaren, personer eller en rörlig bil osv.
- När belysningen är tillfredsställande och omgivningarna är lämpliga för visningssystemen att manövrera kommer drönaren att bromsa in och sväva på plats om ett hinder upptäcks under Hyperlapse. Om belysningen blir otillfredsställande eller omgivningarna olämpliga för visningssystemen att fungera under Hyperlapse kommer drönaren att fortsätta fotografera utan hinderavkänning. Flyg med försiktighet.
- Drönaren kommer endast att generera en video om den har tagit minst 25 bilder, vilket är det antal som krävs för att generera en andra video. Videon genereras som standard oavsett om Hyperlapse avslutas normalt eller om drönaren lämnar läget oväntat (t.ex. när låg batterinivå för RTH utlöses).

Waypoint Flight

Waypoint Flight ger drönaren möjlighet att ta bilder under en flygning i enlighet med den vägpunktsflygrutt som genereras av de förinställda vägpunkterna. Points of Interest (POI) kan länkas till vägpunkterna. Kursen kommer att peka mot POI:n under flygningen. En vägpunktsflygrutt kan sparas och upprepas.

Användning av Waypoint Flight

1. Aktivera Waypoint Flight

Tryck på  till vänster om kameravyn i DJI Fly för att aktivera Waypoint Flight.

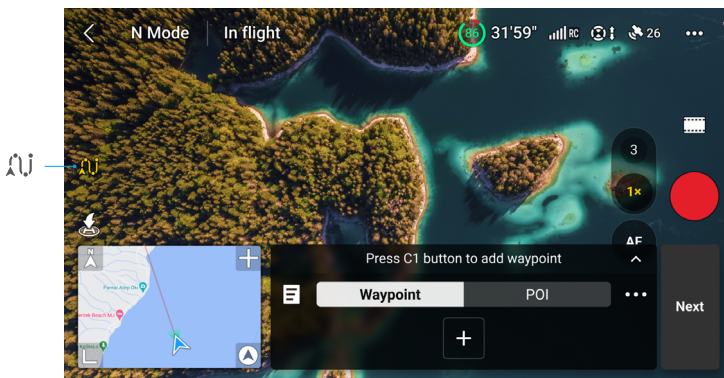

2. Planera en Waypoint Flight

Tryck på **•••** på manövreringspanelen för att ställa in parametrarna för flygrutten, som t.ex. Global hastighet, Kamera, Slut på flygning beteendet, Vid förlorad signal och Startpunkt. Inställningarna gäller för alla vägpunkter.

Global hastighet	Standardflyghastigheten för hela flygrutten. Dra i hastighetsfältet för att ställa in den globala hastigheten.
Kamera	Välj den kamera som ska utföra de förinställda fotograferingsåtgärderna under hela flygrutten: 1-3x (vidvinkelkamera) eller 3-9x (medelstor telekamera).
Slut på flygning	Drönarens beteende efter att flyguppgiften har avslutats. Den kan ställas in på Svävning, RTH, Landning eller Tillbaka till start.
Vid förlorad signal	Drönarens beteende när signalen från fjärrkontrollen försvinner under flygning. Den kan ställas in på RTH, Svävning, Landning eller Fortsätt.
Startpunkt	Efter att du har valt startvägpunkten startas flygrutten från denna vägpunkt och vidare till de efterföljande vägpunkterna.

- Se till att du väljer kameran innan du sätter fast vägpunkter. Om 1-3x (vidvinkelkamera) väljs är det anpassade zoomomfånget för alla vägpunkter på den här rutten 1-3x. Om 3-9x (medelstor telekamera) väljs är zoomförhållandets anpassade intervall för alla vägpunkter på denna rutt 3-9x.
- Vid användning av Waypoint Flight inom EU kan drönarens beteende, när fjärrkontrollsignalen förloras, inte ställas in på Fortsätt.

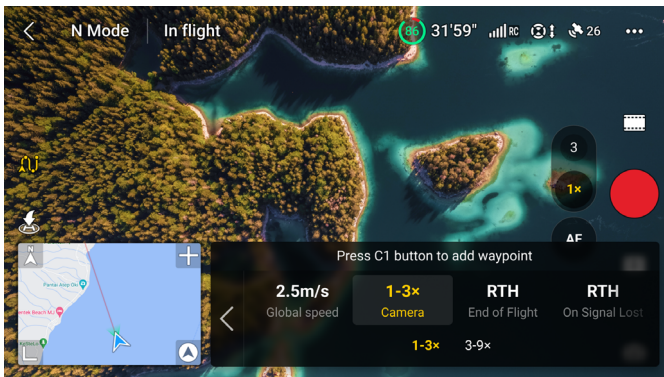

3. Vägpunktsinställningar



a. Fäst vägpunkt

Vägpunkter kan fästas på kartan innan du lyfter.

Vägpunkter kan fästas via fjärrkontrollen, manöverpanelen och kartan efter flygplansstart. GNSS krävs. I detta fall krävs GNSS.

- Använda fjärrkontrollen: Tryck en gång på Fn-knappen (RC-N2) eller C1-knappen (DJI RC 2) för att fästa en vägpunkt.
- Använda manöverpanelen: Tryck på  på manöverpanelen för att fästa en vägpunkt.
- Använda kartan: Gå in på kartan och tryck på kartan för att fästa en vägpunkt.

Tryck och håll kvar på en vägpunkt för att flytta dess position på kartan.

-  Vi rekommenderar att du sätter fast vägpunkter när du flyger till platsen för att få ett mer exakt och jämnare bildresultat.
 - Drönarens horisontella GNSS-position, höjd från startpunkten, kurs, kardanupphängningen och kamerazoomförhållandets lutning kommer att registreras om vägpunkten är fäst via fjärrkontrollen eller manöverpanelen.
 - Om användaren behöver lägga till vägpunkter under flygningen ska du se till att använda den kamera som valts i flygruttparametrarna. När användaren byter till en annan kamera i kameravyn medan han/hon lägger till vägpunkter under flygningen kan zoomförhållandet för vägpunkterna som skapats med den andra kameran inte registreras av drönaren och zoominställningen för dessa vägpunkter återställs till manuell.
 - Anslut fjärrkontrollen till internet och ladda ner kartan innan du använder den för att ange en vägpunkt. När vägpunkten är fäst via kartan kan endast drönarens horisontella GNSS registreras och vägpunktens standardhöjd är inställd på 50 m.
-  • Flygrutten kommer att krökas mellan vägpunkter, så flygplanshöjden mellan vägpunkter kan bli lägre än vägpunkternas höjder under flygningen. Se till att undvika eventuella hinder nedanför när du anger en vägpunkt.

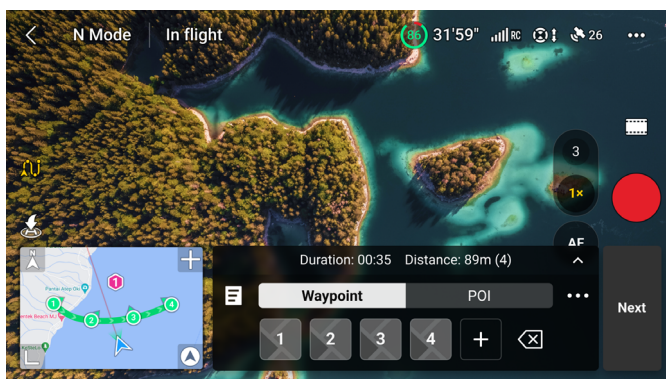

b. Inställningar

Tryck på vägpunktetsnummer för inställningar. Vägpunktens parametrarna beskrivs enligt följande:

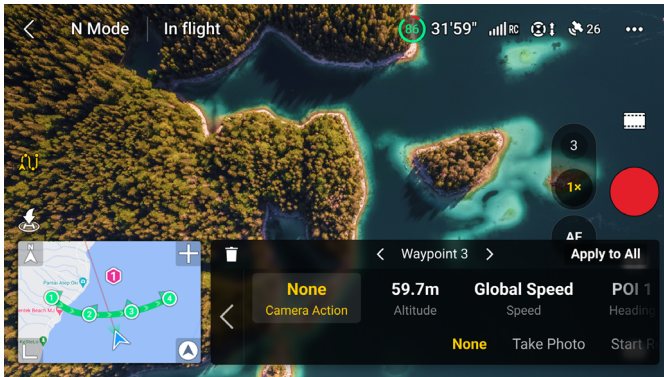

Kameraåtgärd	Kameraåtgärden vid vägpunkten. Välj mellan Ingen, Ta foto och Starta eller stoppa inspelning.
Altitud	Höjden vid vägpunktens från startpunkten. Se till att ta av vid samma starthöjd för att få högre noggrannhet i höjd när en Waypoint Flight upprepas.
Hastighet	Flyghastigheten från den aktuella vägpunkten till nästa vägpunkt. <ul style="list-style-type: none"> Global hastighet: drönaren kommer att flyga med den inställda globala hastigheten från den aktuella vägpunkten till nästa vägpunkt. Anpassat: drönaren accelererar eller retarderar smidigt från den aktuella vägpunkten till nästa vägpunkt och når den anpassade hastigheten under processen .
Kurs	Drönarens kurs vid vägpunkten. <ul style="list-style-type: none"> Följ kurs: drönarens kurs är samma som den horisontella tangenten till flygrutten. POI ⁽¹⁾: Tryck på POI-numret för att rikta drönaren mot POI:n. Manuellt: Drönarens kurs kan justeras av användaren under en Waypoint Flight. Anpassad: Dra stapeln för att justera kursen. Kursen kan förhandsgranskas i kartvyn.
Kardanupphängningens lutning	Kardanupphängningens lutning vid vägpunkten. <ul style="list-style-type: none"> POI ⁽¹⁾: Tryck på POI-numret för att rikta kameran mot den specifika POI:n. Manuell: Kardanlutningen mellan föregående vägpunkt och aktuell vägpunkt kan justeras av användaren under en Waypoint-flygning . Anpassad: dra stapeln för att justera kardanupphängningens lutning.

Zoom	Kamerazoomen vid vägpunkten. <ul style="list-style-type: none"> • Digital zoom (1–3x/3–9x): Dra stapeln för att justera zoomförhållandet. • Manuellt: zoomförhållandet mellan den föregående vägpunkten och den aktuella vägpunkten kan justeras av användaren under en vägpunktsflygning. • Auto^[2]: zoomförhållandet från föregående vägpunkt till nästa vägpunkt justeras smidigt av drönaren.
Svävningsstid	Varaktigheten av drönarens hovringstid vid den aktuella vägpunkten.

- [1] Innan du väljer POI för kurs eller kardanupphängningens lutning ska du se till att det finns POI:er i flygrutten. Om en POI är länkad till en vägpunkt kommer vägpunktens kurs och kardanupphängningens lutning att återställas i riktning mot POI:n.
- [2] Zoomingen för startpunkten och slutpunkten kan inte ställas in på auto.

Alla inställningar förutom kameraåtgärd kan tillämpas på alla vägpunkter när du väljer Tillämpa på alla. Tryck på  för att ta bort den markerade vägpunkten.

4. POI-inställningar

Tryck på POI på manöverpanelen för att växla till POI-inställningar. Använd samma metod för att fästa en POI som för en vägpunkt.

Tryck på numret på POI-numret för att ställa in POI-höjden och länka POI till vägpunkter.

Flera vägpunkter kan länkas till samma POI, och kameran pekar mot POI:n under Waypoint Flight.

5. Utföra Waypoint Flights

 • Kontrollera inställningarna för åtgärden för hinderseliminering på Settings (Inställningar) > Säkerhetssidan i DJI Fly innan du utför en Waypoint Flight. När drönaren är inställd på ByPass (kringgå) eller Brake (bromsa) bromsar den och hovrar på plats om ett hinder detekteras under Waypoint Flight. Drönaren kan inte identifiera hinder när Åtgärden för hinderseliminering är inaktiverad. Flyg med försiktighet.





• Undersök omgivningen och se till att det inte finns några hinder på rutten innan du utför en Waypoint Flight.

• Se till att drönaren hela tiden håller sig inom din siktlinje (VLOS). Var alltid beredd på att trycka på flygpausknappen i händelse av en nödsituation.

 • Tryck på GO. Drönaren växlar automatiskt till den kamera som valts på inställningssidan för flygruttparametrar. Byt INTE till den andra kameran manuellt.



• När fjärrkontrollens signal försvinner under flygning kommer drönaren att utföra den åtgärd som anges i Vid förlorad signal.

• När Waypoint Flight är avslutad kommer drönaren att utföra den åtgärd som anges i Slut på flygning.

- a. Tryck på Nästa eller ... på manöverpanelen för att komma till inställningssidan för flygruttparametrar och kontrollera igen. Användare kan ändra startpunkten vid behov. Tryck på GO för att ladda upp flyguppgiften för vägpunktsflygturen Flight. Tryck för  att avbryta uppladdningsprocessen och återgå till inställningssidan för flygruttparametrar.
 - b. Vägpunktsflyguppgiften kommer att utföras efter att ha laddats upp. Flygtiden, vägpunkterna och avståndet visas i kameravyn. Kontrollspaksinmatningen ändrar flyghastigheten under en Waypoint Flight.
 - c. Tryck på  för att pausa Waypoint Flight efter att uppgiften har påbörjats. Tryck på  för att fortsätta med Waypoint Flight. Tryck på  för att stoppa Waypoint Flight och återgå till redigeringsstatusen för Waypoint Flight.
- 6. Bibliotek**

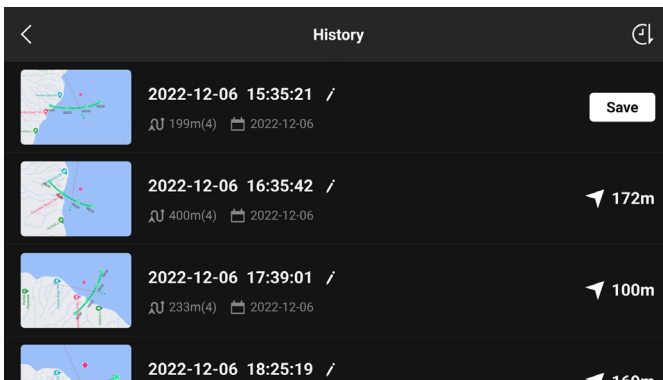
När en Waypoint Flight planeras genereras uppgiften automatiskt och sparas varje minut. Tryck på  till vänster för att öppna Bibliotek och spara uppgiften manuellt.



- I biblioteket för flygrutter kan användare kontrollera de sparade uppgifterna och trycka på en uppgift för att öppna eller redigera den.
 - Tryck på  för att redigera uppgiftens namn.
 - Dra åt vänster för att radera en uppgift.
 - Tryck på ikonen i övre högra hörnet för att ändra ordningen på uppgifterna.
-  : uppgifter sorteras baserat på det datum de sparades.
-  : uppgifter sorteras baserat på avståndet mellan fjärrkontrollens aktuella position och startpunkten s, från närmast till längst bort.

7. Avsluta Waypoint Flight

Tryck på  för att avsluta Waypoint Flight. Tryck på Spara och Avsluta för att spara uppgiften i biblioteket och avsluta.

Farthållare

Farthållarfunktionen gör det möjligt för drönaren att låsa fjärrkontrollens aktuella kontrollspaksinmatning när förutsättningarna tillåter det samt flyga automatiskt i den hastighet som motsvarar de aktuella kontrollspakscommandona. Utan att kontinuerligt flytta kontrollpinnarna blir långdistansflygningar enklare och bildskakningar som ofta händer vid manuell drift kan undvikas. Fler kamerarörelser som spiral uppåt kan uppnås genom att öka ingången till kontrollstickan.

Användning av farthållare

1. Ställa in farthållarknappen

Gå till DJI Fly, välj Systeminställningar > Kontroll > och ställ sedan in fjärrkontrollens anpassningsbara knapp på Cruise Control.

2. Aktivera farthållare

- Tryck på knappen Farthållare samtidigt som du trycker på kontrollspaken. Då kommer drönaren att flyga automatiskt med den aktuella hastigheten som motsvarar kontrollspaksinmatningen. När farthållarens hastighet har ställts in kan styrspaken frigöras.
- Innan kontrollspaken återgår till mitten trycker du på farthållarknappen igen för att återställa flyghastigheten baserat på den aktuella kontrollspaksinmatningen.
- Om du trycker på kontrollspaken när den har kommit tillbaka till mitten flyger drönaren med en uppdaterad hastighet som baseras på den tidigare hastigheten. I detta fall trycker du på farthållarknappen igen och drönaren kommer att automatiskt flyga i den uppdaterade hastigheten.

3. Koppla ur farthållare

Tryck på farthållarknappen utan att du använder kontrollspaken, tryck på knappen Flight Pause på fjärrkontrollen eller tryck på  på skärmen för att koppla ur farthållaren. Drönaren kommer att bromsa och sväva.



- Farthållare är tillgänglig när användaren använder drönaren manuellt i normal-, cine- och sportläge. Farthållare är också tillgänglig när du använder APAS, Free Hyperlapse och Spotlight 2.0.
 - Farthållaren kan inte startas utan att kontrollspaksinmatningen används.
 - Drönaren kan inte aktivera eller avsluta farthållaren i följande situationer:
 - a. När maximala höjden eller maximala avståndet närmar sig.
 - b. När drönaren kopplas bort från fjärrkontrollen eller DJI Fly.
 - c. När drönaren känner av ett hinder och bromsar in och hovrar på plats.
 - d. Under RTH eller autolandning.
 - Farthållaren kopplas ur automatiskt när du växlar mellan flyglägena.
 - Hindersavkänningen hos farthållaren anpassar sig till det aktuella flygläget. Flyg med försiktighet.
-

Drönare

DJI Air 3 innehåller en flygkontroll, videolänksystem, visningssystem, ett infrarött avkänningssystem, propulsionsystem och ett Intelligent Flight-batteri.

Drönare

DJI Air 3 inkluderar en flygkontroll, nedåtriktad videolänk, Vision System, framdrivningssystem och ett Intelligent Flight-batteri.

Flyglägen

DJI Air 3 har tre flyglägen, plus ett fjärde flygläge som drönaren växlar till i vissa scenarier. Flyglägen kan växlas via flyglägesomkopplaren på fjärrkontrollen.

Normalläge

Drönaren använder GNSS, det rundstrålande visionssystemet, nedåtvissningssystemet samt det tredimensionella infraröda avkänningsystemet för att orientera och stabilisera sig. När GNSS-signalen är stark använder drönaren GNSS för att orientera och stabilisera sig. När GNSS-signalen är svag men det råder tillfredsställande ljusförhållanden och andra miljömässiga förhållanden använder drönaren visningssystemen för positionering. När visningssystemen är aktiverade och ljusförhållandena och andra miljömässiga förhållanden är tillfredsställande är den maximala flyghöjdvinkeln 30° och den maximala flyghastigheten 12 m/s.

Sportläge

I Sport-läget utnyttjar drönaren GNSS och det nedåtriktade synsystemet för positionering, och drönarsvaren är optimerade för flexibilitet och hastighet, vilket gör att den svarar snabbare på kontrollspaksrörelser. Den maximala flyghastigheten är 21 m/s. Observera att hindersavkänning är inaktiverad i sportläge.

Fotograferingsläge

Cine-läget är baserat på Normal-läget med en begränsad flyghastighet, vilket gör drönaren stabilare under fotograferingen.

Drönaren ändras automatiskt till Attitude-läge (ATTI) när visningssystemen är otillgängliga eller inaktiverade och när GNSS-signalen är svag eller medför störningar i upplevelsorna. I ATTI-läget kan drönaren lättare påverkas av omgivningen. Miljöfaktorer, såsom vind, kan resultera i horisontella förändringar, vilket kan innebära risker, speciellt vid flygning i trånga utrymmen. Eftersom drönaren inte kommer att kunna sväva eller bromsa automatiskt bör piloten landa drönaren så fort som möjligt för att undvika olyckor.



• Flyglägena är endast effektiva för manuell flygning och farthållning.



- Visningssystemen är inaktiverade i sportläge, vilket innebär att drönaren inte kan känna av hinder på den automatiska ruten. Användaren måste vara uppmärksam på den omgivande miljön och styra drönaren för att undvika hinder.
 - Maximal hastighet och inbromsningssträcka för drönaren ökar avsevärt i sportläge. En minsta inbromsningssträcka på 30 m krävs i vindfria förhållanden.
 - En minsta inbromsningssträcka på 10 m krävs under vindfria förhållanden när drönaren är på väg uppåt eller nedåt i sportläge eller normalläge.
 - Drönarens respons ökar avsevärt i Sport-läget, vilket innebär att en liten kontrollspaksrörelse på fjärrkontrollen gör att drönaren förflyttar sig en längre sträcka. Se till att behålla tillräckligt manövreringsutrymme under flygning.
 - Den maximala flyghastigheten är 19 m/s inom EU.
-

Drönarstatusindikator

DJI Air 3 har LED-lampor framtill och drönarstatusindikatorer

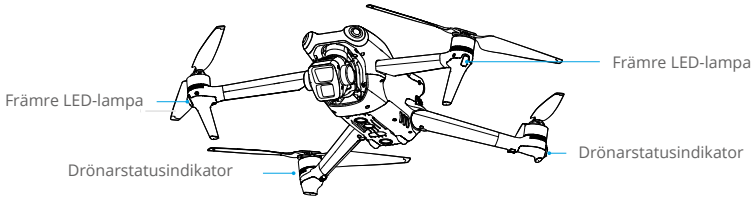



När drönaren är på men motorerna inte är igång lyser LED-lamporna framtill med ett fast grönt sken.





När drönaren är på men motorerna inte är igång visar drönarstatusindikatorerna flygkontrollsystemets aktuella status. Se tabellen nedan för mer information om drönarstatusindikatorerna.

Drönarstatusindikatorns beskrivningar

Normal status

	Blinkar omväxlande med rött, gult och grönt sken	Slå på och utför självdiagnostiktester
	Blinkar med långsamt grönt sken	GNSS aktiverat
	Blinkar grönt två gånger, upprepade gånger	Visningssystem aktiverat

Varningstillstånd

	Blinkar snabbt med gult sken	Signalfel för fjärrkontroll
	Blinkar långsamt med rött sken	Start är inaktiverat, t.ex. på grund av lågt batteri*
	Blinkar snabbt med rött sken	Kritiskt låg batterinivå
	Fast rött sken	Kritiskt fel
	Blinkar omväxlande rött och gult	Kompasskalibrering krävs



* Om drönaren inte kan lyfta medan statusindikatorerna blinkar långsamt rött ska du se varningsmeddelandet i DJI Fly.

När motorn har startat blinkar LED-lamporna framtill grönt och drönarstatusindikatorerna rött och grönt. De gröna ljusen indikerar att drönaren är en obemannad flygfarkost (UAV) och bakarmarnas röda ljus anger drönarens bakre riktning och position.



-  • För att få bättre filmsekvenser släcks de främre LED-lamporna automatiskt när du fotograferar om de är inställda på auto i DJI Fly. Kraven på ljusförhållanden varierar beroende på regionen. Följ lokala lagar och förordningar.

Return to Home (återvänd hem, RTH)

Funktionen Return to Home (återvänd hem, RTH) återför drönaren till den senast registrerade hempunkten när positioneringssystemet fungerar som det ska. Det finns tre RTH-lägen: Smart RTH, låg batterinivå för RTH och felsäker RTH. Drönaren kommer automatiskt att flyga tillbaka och landa vid hempunkten när Smart RTH initieras, när drönaren går in i låg batterinivå för RTH eller när kontrollsignalen mellan fjärrkontrollen och drönaren försvinner. RTH kommer också att utlösas i andra onormala scenarier, som till exempel i fall där videoöverföringen har förlorats.

	GNSS	Beskrivning
Hempunkt	 10	<p>Den första platsen där drönaren tar emot en kraftfull till måttlig GNSS-signal (markerad med en vit ikon) kommer att registreras som standardhempunkten. Hempunkten kan uppdateras före start så länge drönaren får en annan stark till måttlig GNSS-signal. Om signalen är svag uppdateras inte hempunkten. När hempunkten har registrerats kommer DJI Fly att utfärda ett röstmeddelande.</p> <p>Om det blir nödvändigt att uppdatera startpunkten under en flygning (t.ex. när användarens position har ändrats) kan startpunkten uppdateras manuellt via sidan Settings (Inställningar) > Säkerhet i DJI Fly.</p>

Smart RTH

Om GNSS-signalen är tillräckligt stark kan Smart RTH användas för att återföra drönaren tillbaka till startpunkten. Smart RTH initieras antingen genom att trycka på  i DJI Fly eller genom att trycka på och hålla inne RTH-knappen på fjärrkontrollen tills den avger en signal. Avsluta Smart RTH genom att trycka på  i DJI Fly eller genom att trycka på och hålla in RTH-knappen på fjärrkontrollen. Efter att ha lämnat RTH återfår användarna kontrollen över drönaren.

Avancerad RTH

Avancerad RTH-procedur aktiveras om ljusförhållandena är tillräckliga och miljön är lämplig för visningssystem när Smart RTH utlösas. Drönaren planerar automatiskt den bästa RTH-banan, som kommer att visas i DJI Fly och anpassas efter miljön.

RTH-inställningar

RTH-inställningar är tillgängliga för avancerad RTH. I DJI Fly väljer du Inställningar > Säkerhet och sedan RTH.

1. Optimalt: oavsett inställningar för RTH-altitud planerar drönaren automatiskt den optimala RTH-banan och justerar altituden efter miljöfaktorer som hinder och överföringssignaler. Den optimala RTH-banan innebär att drönaren kommer att färdas kortast möjliga avstånd, vilket sänker strömförbrukningen och förlänger flygtiden.



2. Förinställning:

- När flygplanet är längre än 50 m från hempunkten när RTH börjar, planerar flygplanet RTH-banan, flyger till ett öppet område och undviker hinder, stiger till RTH-altituden och återvänder hem längst den bästa vägen.
- När drönaren befinner sig 5–50 m från hempunkten när RTH börjar kommer den inte att stiga till RTH-altituden utan istället återvända hem längs den bästa vägen på aktuell altitud. När drönaren är nära hempunkten kommer den att gå ned medan den flyger framåt om den aktuella altituden är högre än RTH-altituden.



Avancerad RTH-procedur

- Hempunkten registreras.
- Avancerad RTH utlöses.
- Drönaren bromsar in och svävar på plats.
 - Om drönaren är mindre än 5 m från hempunkten när RTH-proceduren startar landar den omedelbart.
 - Om drönaren är längre än 5 m från hempunkten när RTH-proceduren börjar kommer den att planera den bästa banan baserat på RTH-inställningarna och flyga till hempunkten samtidigt som den undviker hinder och GEO-zoner. Drönarens front pekar alltid i samma riktning som flygriktningen.
- Drönaren flyger automatiskt i enlighet med RTH-inställningarna, omgivningarna och överföringssignalen under RTH.
- När drönaren har nått hempunkten landar den och motorn stannar.

Rak RTH-linje

Drönaren kommer att påbörja rak RTH-linje när ljusförhållandena är otillräckliga och miljön inte är lämplig för avancerad RTH.

Rak linje för RTH-procedur

- Hempunkten registreras.
- Rak RTH-linje utlöses.
- Drönaren bromsar in och svävar på plats.
 - Om drönaren är längre än 50 m från hempunkten när RTH-proceduren börjar justeras drönarens riktning och den stiger till förinställd RTH-höjd och flyger till hempunkten. Om den aktuella altituden är högre än RTH-altituden flyger drönaren till hempunkten för den aktuella altituden.
 - Om drönaren är på ett avstånd på 5 till 50 m från hempunkten när RTH-proceduren

börjar justeras drönarens riktning och den flyger till hempunkten vid innevarande höjd. Om den aktuella höjden är lägre än 2 m när RTH-proceduren börjar stiger drönaren till 2 m och flyger till hempunkten.

- Om drönaren är mindre än 5 m från hempunkten när RTH-proceduren startar landar den omedelbart.

4. När drönaren har nått hempunkten landar den och motorn stannar.

- ⚠ • Under avancerad RTH kommer drönaren automatiskt att justera flyghastigheten efter miljöfaktorer som vindhastighet och hinder.
 - Drönaren kan inte undvika små eller fina föremål som trädgrenar eller kraftledningar. Flyg drönaren till ett öppet område innan du använder Smart RTH.
 - Ställ in avancerad RTH som förinställning om det finns kraftledningar eller torn som drönaren inte kan undvika på RTH-banan och se till att RTH-altituden är högre än alla hinder.
 - Drönaren kommer att bromsa in och återvända till hempunkten i enlighet med de senaste inställningarna om RTH-inställningarna ändras under RTH.
 - Om inställd maxaltitud är lägre än aktuell altitud under RTH kommer drönaren att gå ner på maxhöjden först och sedan fortsätta att återvända hemåt.
 - RTH-altituden kan inte ändras under RTH.
 - Om det är stor skillnad mellan aktuell altitud och RTH-altitud kan strömförbrukningen inte beräknas exakt på grund av vindhastighetsskillnad på olika höjder. Var extra uppmärksam på batterinivån och varningsmeddelanden i DJI Fly.
 - Avancerad RTH är inte tillgänglig om ljusförhållandena och omgivningen inte är lämpliga för visningssystem vid start eller RTH-procedur.
 - Under Avancerad RTH kommer drönaren att gå in i rak RTH-linje (Straight Line RTH) om ljusförhållandena och miljön blir olämpliga för visionssystemen. I detta fall kan drönaren inte kringgå hindren. En lämplig RTH-höjd måste ställas in innan du går in i RTH.
 - När fjärrkontrollens signal är normal under Avancerad RTH och den raka RTH-linjen kan lutningsspaken användas för att styra flyghastigheten, men orientering och höjd kan inte kontrolleras och drönaren kan inte kontrolleras för att flyga åt vänster eller höger. Att konstant trycka på lutningsspaken för att accelerera ökar batteriets energiförbrukningshastighet. Drönaren kan inte kringgå hinder om flyghastigheten överskrider den effektiva avkänningshastigheten. Drönaren bromsar in, svävar på plats och avslutar från RTH-proceduren om lutningsspaken dras ned helt. Drönaren kan styras efter att lutningsspaken släppts.
 - Om startpunkten ligger i höjdzonerna medan drönaren befinner sig utomhus kommer den avancerade RTH-funktionen att flyga drönaren under höjdgränsen, som kan vara lägre än den inställda RTH-höjden. Flyg med försiktighet.
 - Om drönaren når höjdgränsen för drönaren aktuella plats eller för hempunkten medan den stiger under den raka RTH-linjen upphör den att stiga och återgår till hempunkten på innevarande höjd. Var uppmärksam på flygsäkerheten under RTH.
 - Drönaren kommer att kringgå alla GEO-zoner som påträffas när det flyger framåt under Straight Line RTH. Var uppmärksam på flygsäkerheten under RTH.
 - Drönaren kommer att lämna RTH om den omgivande miljön är för komplex för att slutföra RTH, även om synsystemen fungerar som de ska.
-

Låg batterinivå för RTH

När batterinivån i det intelligenta flygbatteriet är för låg, och det inte finns tillräcklig effekt för att återvända till startpunkten, ska du landa drönaren så snart som möjligt.

För att undvika onödig fara som orsakas av otillräcklig strömförsörjning beräknar drönaren automatiskt om batterinivån är tillräcklig för att återgå till hempunkten baserat på aktuell position, miljö och flyghastighet. Ett varningsmeddelande visas i DJI Fly när batterinivån är låg och endast tillräcklig för att genomföra en RTH-flygning. Drönaren flyger automatiskt till startpunkten om ingen åtgärd vidtas efter en 10 sekunders nedräkning.

Användaren kan avbryta RTH genom att trycka på RTH-knappen på fjärrkontrollen. En låg batterinivåvarning visas endast en gång under en flygning. Om RTH avbryts efter varningen kanske Intelligent Flight-batteriet inte har tillräckligt med kraft för att drönaren ska kunna landa säkert, vilket kan leda till att drönaren kraschar eller försvinner.

Drönaren landar automatiskt om aktuell batterinivå endast kan stödja drönaren tillräckligt länge för att landa från den aktuella altituden. Automatisk landning kan inte avbrytas, men fjärrkontrollen kan användas för att kontrollera drönarens horisontella rörelse och landningshastighet under landningsprocessen. Om det finns tillräckligt med kraft kan gaspådragsspaken användas för att få drönaren att stiga med en hastighet på 1 m/s.

Vid automatisk landning ska du flytta drönaren horisontellt för att hitta en lämplig plats att landa på så snart som möjligt. Drönaren kommer att falla om användaren fortsätter att pressa gaspådragsspaken uppåt tills strömmen är förbrukad.

Felsäker RTH

Drönarens åtgärd när fjärrkontrollsignalen försvinner kan ställas in på RTH, landning eller sväva i Inställning > Säkerhet > Avancerade säkerhetsinställningar i DJI Fly. Om hempunkten registrerades och kompassen fungerar normalt aktiveras felsäker RTH automatiskt om fjärrkontrollens signal förloras i mer än 6 sekunder.

När ljusförhållandena är tillräckliga och visningssystemen fungerar normalt visar DJI Fly den RTH-bana som genererades av drönaren innan fjärrkontrollens signal förlorades. Drönaren startar RTH med hjälp av Advanced RTH enligt RTH-inställningarna. Drönaren stannar kvar i RTH-proceduren även om fjärrkontrollens signal återställs. DJI Fly uppdaterar RTH-banan därefter.

När ljusförhållandena inte är tillräckliga och visningssystemen inte är tillgängliga försätts drönaren i Ursprunglig RTH-rutt.

Procedur för ursprunglig RTH-rutt

1. Drönaren bromsar in och svävar på plats.
2. När RTH börjar:
 - Om drönaren är längre än 50 m från hempunkten justerar den sin orientering och flyger bakåt i 50 m på sin ursprungliga flygrutt innan den går in i rak RTH-linje.
 - Om drönaren är längre än 5 m men mindre än 50 m från hempunkten går den in i rak RTH-linje-läge.
 - Drönaren landar omedelbart om den är mindre än 5 m från hempunkten.

3. När drönaren har nått hempunkten landar den och motorn stannar.

Drönaren går in i eller stannar kvar i rak RTH-linjeläge om fjärrkontrollens signal återställs under RTH.

-
- ⚠ • Om RTH-proceduren utlöses genom DJI Fly och drönaren befinner sig längre bort än 5 m från hempunkten kommer DJI Fly visa de två följande alternativen: RTH och landing. Användare kan välja antingen RTH eller direkt landa drönaren.
- Det kan hända att drönaren inte kan återgå till hempunkten om GNSS-signalen är svag eller otillgänglig. Drönaren kan gå in i ATTI-läge om GNSS-signalen blir svag eller otillgänglig efter att ha gått in i felsäker RTH. Drönaren svävar på plats en stund före landning.
 - Det är viktigt att konfigurera en lämplig RTH-altitud före varje flygning. Starta DJI Fly och konfigurera RTH-höjden. Standardaltituden för RTH är 100 m.
 - Drönaren kan inte känna av hinder under felsäker RTH om visningssystemen är otillgängliga.
 - GEO-zoner kan påverka RTH-proceduren. Undvik att flyga nära GEO-zoner.
 - Det kan hända att drönaren inte kan återgå till hempunkten när vindhastigheten är för hög. Flyg med försiktighet.
 - Var extra uppmärksam på små eller fina föremål (t.ex. trädgrenar eller kraftledning) eller transparenta föremål (t.ex. vatten eller glas) i RTH-proceduren. Avsluta RTH-proceduren och kontrollera drönaren manuellt i en nödsituation.
-

Landningsskydd

Om användaren utlöser RTH eller automatisk landning med hjälp av fjärrkontrollen eller appen aktiveras landningsskyddet under Smart RTH.

Landningsskyddet aktiveras när drönaren går in för landning.

1. Med landningsskydd detekterar drönaren automatiskt underlaget och landar på lämplig mark.
2. Om marken bedöms som olämplig för landning kommer drönaren att sväva och vänta på pilotbekräftelse.
3. Om landningsskyddet inte är igång visar DJI Fly ett landningsmeddelande när drönaren stigit ned till 0,5 m från marken. Klicka på bekräfta eller tryck ner gasreglaget hela vägen ner och håll kvar det i en sekund så landar drönaren.

Precisionslandning

Drönaren skannar och försöker automatiskt matcha terrängfunktionerna nedan under RTH. Drönaren landar när den aktuella terrängen matchar hempunktsterrängen. Ett meddelande visas i DJI Fly om terrängmatchningen misslyckas.



- Landningsskydd aktiveras under precisionslandning.
 - Precisionslandningsprestandan är föremål för följande:
 - a. Hempunkten måste registreras efter start och får inte ändras under flygningen. Annars får drönaren inget register för startpunktens terrängfunktioner.
 - b. Under start måste drönaren stiga vertikalt 7 m innan den rör sig horisontellt.
 - c. Hempunktens terräng måste i stort sett vara oförändrad.
 - d. Hempunktens terräng måste vara tydlig. Terräng som snötäckt fält är inte lämplig.
 - e. Ljusförhållanden får inte vara för ljusa eller för mörka.
 - Följande åtgärder är tillgängliga under precisionslandning:
 - a. Tryck gasreglaget nedåt för att påskynda landningen.
 - b. Att flytta någon annan styrspak från gasreglaget anses ge upp Precision Landing . Drönaren landar vertikalt efter att kontrollspakarna har släppts. Landningsskyddet är fortfarande effektivt i detta fall.
-

Vision Systems och tredimensionellt, infrarött avkänningsystem

DJI Air 3 är utrustad med både ett rundstrålande siktsystem (framåt, bakåt, lateralt, uppåt), det nedåtgående siktsystemet och det tredimensionella infraröda avkänningsystemet, vilket möjliggör positionering och rundstrålande hinderavkänning.

Det rundstrålande siktsystemet består av fyra kameror som sitter på drönarens fram- och baksida. Nedåtseendesystemet består av två kameror som sitter längst ner på drönaren. Visionssystemen känner av hinder genom bildomfång.

Det tredimensionella infraröda avkänningsystemet som finns längst ner på drönaren består av en tredimensionell infraröd sändare och en mottagare. Det tredimensionella infraröda avkänningsystemet hjälper drönaren att bedöma avståndet till hinder, avståndet till marken och beräkna drönarens position tillsammans med det nedåtgående synsystemet. Det tredimensionella infraröda avkänningsystemet uppfyller det mänskliga ögonsäkerhetskravet för laserprodukter av klass 1.

Hjälpbelysningen som är placerad på undersidan av drönaren kan dessutom stödja nedåtvissningssystemet. Den slås automatiskt på som standard i dåligt upplysta miljöer när flyghöjden är mindre än 5 m. Användarna kan även slå på eller stänga av den manuellt i DJI Fly. Varje gång drönaren startas om återgår hjälpbelysningen till standardinställningen Auto.

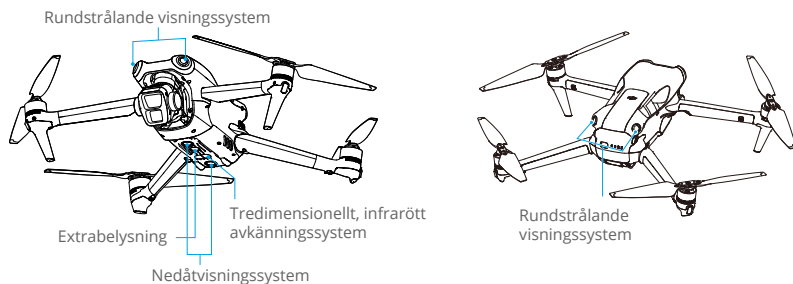

Detektionsområde

Framåtvissningssystem	Precisionsmättningsområde: 0,5–18 m; FOV: 90° (horisontellt), 72° (vertikalt)
Bakåtvissningssystem	Precisionsmättningsområde: 0,5–18 m; FOV: 90° (horisontellt), 72° (vertikalt)
Lateralt visningssystem	Precisionsmättningsområde: 0,5–30 m; FOV: 90° (horisontellt), 72° (vertikalt)
Uppåtvissningssystem^[1]	Precisionsmättningsområde: 0,5–18 m; FOV: 72° (fram och bak), 90° (vänster och höger)
Nedåtvissningssystem	Precisionsmättningsområde: 0,3–14 m; FOV: 106° (fram och bak), 90° (vänster och höger)
Tredimensionellt, infrarött avkänningsystem	Precisionsmättningsområde: 0,1–8 m (> 10 % reflektering), FOV: 60° (framåt och bakåt), 60° (vänster och höger)

[1] Det rundstrålande synsystemet kan känna av hinder i horisontella riktningar och högre.

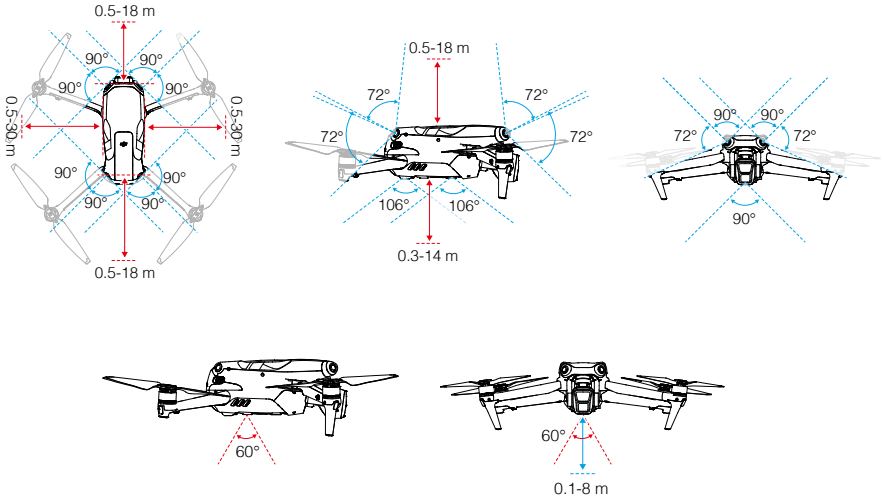

Använda visningssystemet

Positioneringsfunktionen i nedåtvisningssystemet kan användas när GNSS-signalerna är otillgängliga eller svaga. Den aktiveras automatiskt i normal- eller fotograferingsläget.

Det rundstrålande visningssystemet aktiveras automatiskt när drönaren är i normal- eller fotograferingsläge och Obstacle Avoidance (hinderavkänning) är inställd på Bypass (kringgå) eller Brake (bromsa) i DJI Fly. Det rundstrålande visningssystemet fungerar bäst med adekvat belysning och tydligt markerade eller texturerade hinder. På grund av tröghet måste användare bromsa drönaren inom rimligt avstånd.

- ⚠ • Var uppmärksam på flygmiljön. Visningssystemen och det tredimensionella infraröda avkänningssystemet fungerar enbart under begränsade förhållanden och kan inte ersätta mänsklig kontroll och bedömning. Var alltid uppmärksam under en flygning på den omgivande miljön och varningarna i DJI Fly och var ansvarig för flygningen och att upprätthålla kontrollen över drönaren i alla lägen.
- Nedåtvisningssystemet fungerar bäst när drönaren befinner sig på 0,5–30 m höjd om ingen GNSS är tillgänglig. Extra försiktighet krävs om altituden för drönaren är över 30 m, då siktpositionsprestandan kan påverkas.
- I dåligt upplysta miljöer kan det hända att visningssystemen inte uppnår optimal positionsprestanda även om hjälpbelysningen är påslagen. Flyg försiktigt om GNSS-signalen är svag i sådana miljöer.
- Nedåtvisningssystemet kanske inte fungerar korrekt när drönaren flyger i närheten av vatten. Därför kanske drönaren inte aktivt kan undvika vatten nedanför vid landning. Vi rekommenderar att flygkontrollen bibehålls hela tiden, göra rimliga bedömningar utgående från den omgivande miljön och att undvika att förlita sig för mycket på nedåtvisningssystemet.

- Visionssystemen kan inte korrekt identifiera stora ramstrukturer med ramar och kablar, såsom tornkranar, högspänningsöverföringstorn, högspänningsledningar, kabelbroar och upphängningsbroar.
 - Visningssystemen kan inte fungera korrekt i närheten av ytor utan tydliga mönstervariationer eller där ljuset är för svagt eller för starkt. Visningssystemen kan inte fungera korrekt i följande situationer:
 - a. Flyga i närheten av monokroma ytor (t.ex. kolsvart, vitt, rött eller grönt).
 - b. Flyga i närheten av högre reflekterande ytor.
 - c. Flyga i närheten av vatten eller transparenta ytor.
 - d. Flyga i närheten av rörliga ytor eller föremål.
 - e. Flyga i ett område med frekventa och drastiska ändringar i belysningen.
 - f. Flyga i närheten av extremt mörka (< 10 lux) eller ljusa (> 40 000 lux) ytor.
 - g. Flyga i närheten av ytor som kraftfullt reflekterar eller absorberar infraröda vågor (t.ex. speglar).
 - h. Flyga i närheten av ytor utan tydliga mönster eller texturer.
 - i. Flyga i närheten av ytor med upprepade identiska mönster eller texturer (t.ex. plattor med samma design).
 - j. Flyga nära hinder med små ytområden (t.ex. trädgrenar och elledningar).
 - Håll alltid sensorerna rena. GÖR INGEN repa eller åverkan på sensorerna. ANVÄND INTE drönaren i dammiga eller fuktiga miljöer.
 - Visningssystemkamerorna kan behöva kalibreras efter en längre tids förvaring. Ett meddelande visas i DJI Fly och kalibreringen utförs automatiskt.
 - Flyg INTE när det är regnigt, dimmigt eller när sikten är sämre än 100 m.
 - Kontrollera följande varje gång före start:
 - a. Se till att det inte finns några klistermärken eller andra hinder över glaset på de infraröda avkänningsystemen och visningssystemen.
 - b. Använd en mjuk trasa om det finns smuts, damm eller vatten på glaset av visningssystemen och de infraröda avkänningsystemen. Använd inga rengöringsprodukter som innehåller alkohol.
 - c. Kontakta DJI Support om det uppstått skada på linserna till de infraröda avkännings- och visningssystemen.
 - Utsätt INTE det infraröda sensorsystemet och visningssystemen för hinder.
-

Advanced Pilot Assistance Systems (APAS 5.0)

Funktionen Advanced Pilot Assistance Systems 5.0 (APAS 5.0) är tillgänglig i normalläge och fotograferingsläge. När APAS är aktiverat kommer drönaren att fortsätta svara på användarens kommandon och planera sin bana i enlighet med både kontrollspaksinmatningar och flygmiljö. APAS gör det enklare att undvika hinder, få snyggare bilder och ger en bättre flygupplevelse.

Fortsätt att flytta kontrollspakarna i valfri riktning. Drönaren undviker hinder genom att flyga över, under eller till vänster eller höger om hindret. Drönaren kan också reagera på kontrollspakens inmatning samtidigt som hinder undviks.

När APAS är aktiverat kan drönaren stoppas genom att trycka på knappen Flight Pause (flygpaus) på fjärrkontrollen. Drönaren bromsar och svävar i tre sekunder och väntar på ytterligare pilotkommandon.

För att aktivera APAS, öppna DJI Fly, gå till Settings (Inställningar) > Safety (säkerhet) och aktivera Bypass (kringgå). Välj normal- eller nifty-läge när du använder Bypass (kringgå). I nifty-läget kan drönaren flyga snabbare, smidigare och närmare hinder för att få bättre filmsekvenser samtidigt som det undviker hinder. Däremot ökar risken för kollision med hinder. Flyg med försiktighet.

Nifty-läget fungerar inte normalt i följande situationer:

1. När drönarens orientering ändras snabbt vid flygning nära hinder.
2. När du flyger förbi trånga hinder som t.ex. trädkronor eller buskar i hög hastighet.
3. När du flyger nära hinder som är för små för att upptäckas.
4. När du flyger med propellerskyddet.

Landningsskydd

Landningsskydd aktiveras om hinderavkänning är inställt på ByPass (kringgå) eller Brake (bromsa) och användaren drar gasspaken nedåt för att landa drönaren. Landningsskyddet aktiveras när drönaren går in för landning.

- Under landningsskyddet detekterar drönaren automatiskt om ett område är lämpligt för landning och landar sedan drönaren.
- Om marken bedöms vara olämplig för landning svävar drönaren när den går ner till 0,8 m över marken. Dra gasspaken nedåt i minst fem sekunder så landar drönaren utan hinderavkänning.



- Se till att använda APAS när visningssystemen är tillgängliga. Se till att det inte finns några människor, djur, föremål med litet ytområde (t.ex. trädgrenar), eller transparenta föremål (t.ex. glas eller vatten) tillsammans med önskad flygbana.
- Se till att använda APAS när nedåtvissningssystemet är tillgängligt eller GNSS-signalen är stark. APAS kanske inte fungerar korrekt när drönaren flyger över vatten eller snöbetäckta områden.
- Var extra försiktig när du flyger i extremt mörka (< 300 lux) eller ljusa (> 10 000 lux) miljöer.
- Kontrollera DJI Fly och se till att APAS fungerar som det ska.
- Det kan hända att APAS inte fungerar korrekt när drönaren flyger nära flygränserna eller i en GEO-zon.



Flygregistrerare

Flygdata, inklusive flygtelemetri, drönarstatusinformation och andra parametrar sparas automatiskt i den interna dataregistreraren för drönaren. Uppgifterna kan nås med hjälp av DJI Assistant 2 (Serien med konsumentdrönare).

Propellrar

Det finns två typer av propellrar med låg ljudnivå för DJI Air 3 som är designade för att rotera i olika riktningar. Markeringar används för att indikera vilka propellrar som ska användas till vilka motorer. Se till att matcha propellern och motorn i enlighet med instruktionerna.

Montera propellrarna

Det finns två typer av propellrar i förpackningen med DJI Air 3, som är propellrar A och propellrar B. Förpackningen för de två propellertyperna är märkt med A respektive B, tillsammans med illustrationerna av installationsplatsen. Montera propellrarna A med grå cirkelmarkeringar på motorerna med gråa markeringar. Montera på samma sätt propellrarna B utan markeringar på motorerna utan markeringar. Håll i motorn med en hand, tryck ned propellern och rotera i den markerade riktningen  /  på propellern tills den fälls upp och låses på plats. Vik ut alla propellerblad.

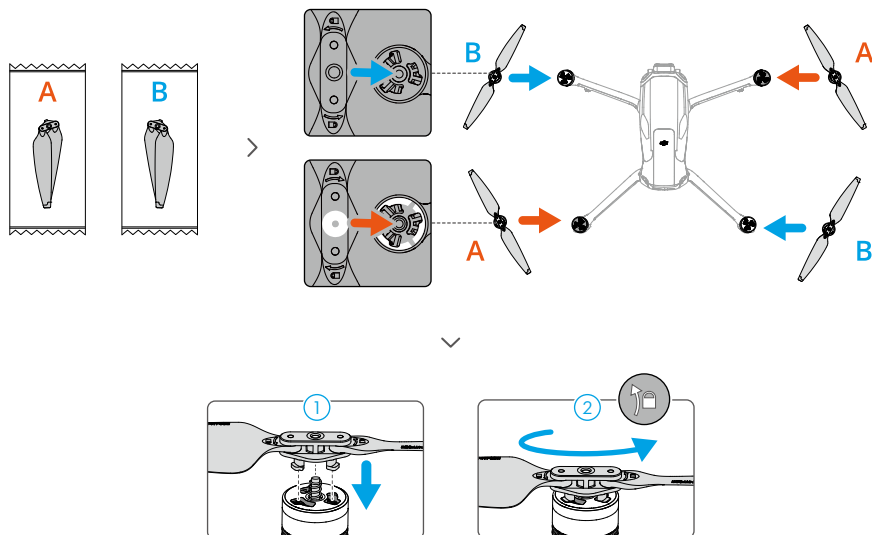

Demontera propellrarna

Tryck propellrarna nedåt i motorerna och rotera dem i upplåsningsriktning.



- Propellerknivarna är vassa. Hanteras med försiktighet.
- Använd bara originalpropellrar från DJI. BLANDA INTE olika propellertyper.
- Propellrar är förbrukningsdelar. Köp ytterligare propellrar om det behövs.
- Se till att propellrar och motorerna är ordentligt monterade före varje flygning.
- Se till att alla propellrar är i gott skick före varje flygning. ANVÄND INTE gamla, trasiga eller brutna propellrar.
- Håll dig borta från roterande propellrar och motorer för att undvika personskador.
- För att undvika att propellrarna skadas ska du placera drönaren korrekt under transport eller förvaring. Du får INTE trycka eller böja propellrarna. Om propellrarna skadas kan flygprestandan påverkas.
- Se till att motorerna är säkert monterade och roterar jämnt. Landa omedelbart med drönaren om en motor fastnar och inte kan rotera fritt.
- FÖRSÖK INTE modifiera strukturen på motorerna.
- RÖR INTE och låt inte händer eller kroppsdelar komma i kontakt med motorerna efter flygningen, eftersom de kan vara mycket heta.
- BLOCKERA INTE några ventilationshål på motorerna eller drönarhuset.
- Kontrollera att ESC-funktionen låter normalt när den är påslagen.

Intelligent Flight-batteri

DJI Air 3 Intelligent Flight-batteriet är ett batteri på 14,76 V, 4241 mAh med smart laddnings- och urladdningsfunktion.

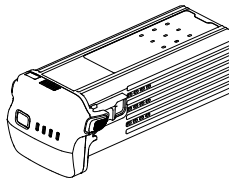

Batterifunktioner

1. Batterinivådisplay: batterinivån för LED-lamporna visar aktuell batterinivå.
2. Auto-urladdningsfunktion: för att förhindra svällning laddar batteriet automatiskt ur till 96 % av batterinivån när det är överksam i tre dagar och till 60 % av batterinivån när det är överksam i nio dagar. Det är normalt att måttlig värme alstras av batteriet under urladdningsprocessen.
3. Under laddningen balanseras spänningen i battericellerna automatiskt.

4. Överladdningsskydd: batteriet slutar automatiskt att laddas när det är fulladdat.
5. Temperaturdetektering: för att förebygga skador laddas batteriet bara om temperaturen är mellan 5–40 °C.
6. Överströmsskydd: batteriet slutar ladda om ett strömöverskott detekteras.
7. Överurladdningsskydd: urladdningen upphör automatiskt för att förhindra för stor urladdning när batteriet inte används. Kortslutningsskydd är inte aktiverat när batteriet används.
8. Kortslutningsskydd: strömförsörjningen avbryts automatiskt om en kortslutning upptäcks.
9. Battericellsskadeskydd: appen visar ett varningsmeddelande när en skadad battericell detekteras.
10. Viloläge: Batteriet stängs av efter 5–20 sekunders inaktivitet för att spara ström. Om batterinivån är mindre än 5 % övergår batteriet i viloläge för att förhindra hastig urladdning efter sex timmars överksamhet. I Hibernation-läge tänds inte lysdioderna för batterinivå när strömbrytaren trycks in. Ladda batteriet för att väcka det från viloläge.
11. Kommunikation: information om batteriets spänning, kapacitet och ström överförs till drönaren.
12. Underhållsanvisningar: batteriet kontrollerar automatiskt spänningsskillnaderna mellan battericeller och bestämmer om underhåll krävs. Om underhåll krävs blinkar de fyra lysdioderna för batterinivå två gånger i sekunden och blinkar i två sekunder när användaren trycker på strömknappen för att kontrollera batterinivån. I det här fallet kommer drönaren, om batteriet sätts in i drönaren och slås på, inte att kunna ta av och en uppmaning om underhåll visas i DJI Fly. Om LED-lamporna för batterinivå blinkar för underhåll eller om underhållsmeddelandet visas i DJI Fly ska du följa anvisningarna för att ladda batteriet helt och låta det vila i 48 timmar. Om batteriet fortfarande inte fungerar efter två gångers underhåll ska du kontakta DJI Support.

 • Se Säkerhetsriktlinjer och batteristickers före användning. Användare tar det fulla ansvaret för alla överträdelse av säkerhetskrav som anges på etiketten.

Användning av batteriet





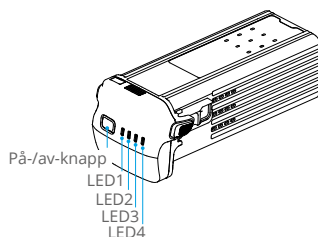



























Kontroll av batterinivån

Tryck på strömknappen en gång för att kontrollera batterinivån när batteriet är i avstängt läge.



 Laddningsnivåindikatorer visar effektnivån i batteriet under urladdning. Indikatorernas status definieras nedan:

 : LED är tätt  : LED blinkar  : LED är av

LED1	LED2	LED3	LED4	Batterinivå
				88–100 %
				76–87 %
				63–75 %
				51–62 %
				38–50 %
				26–37 %
				13–25 %
				0–12 %

Starta/stänga av

Tryck på strömbrytaren en gång och sedan en gång till, och håll in i två sekunder för att starta eller stänga av batteriet. LED-displayen för laddningsnivå visar laddningsnivån när batteriet är igångsatt. Batterinivåindikatorerna släcks när batteriet avstängt.

Meddelande om låg temperatur

1. Batterikapaciteten minskar avsevärt vid flygning i låga temperaturer från -10°C till 5 °C. Vi rekommenderar att du svävar med drönaren en stund för att värma upp batteriet. Se till att ha ett fulladdat batteri före start.
2. Batterier kan inte användas i miljöer med mycket låg temperatur som understiger -10 °C.
3. I miljöer med låg temperatur avslutar du flygningen så fort DJI Fly visar varningsmeddelandet för låg batterinivå.
4. För att säkerställa optimal prestanda för batteriet förvarar du det i en temperatur som överstiger 20 °C.
5. Den minskade batterikapaciteten i miljöer med låg temperatur minskar vindhastighetsmotståndet för drönaren. Flyg med försiktighet.
6. Var extra försiktig när du flyger på hög havsnivå med låg temperatur.

Ladda batteriet

Ladda batteriet fullt ut före varje användning. Det rekommenderas att använda laddningsenheterna som tillhandahålls av DJI, såsom DJI Air 3 Battery Charging Hub, DJI 100 W USB-C-strömadapter, den bärbara DJI 65W-laddaren eller annan USB Power Delivery-laddare. Besök den offentliga DJI Online butiken för att få mer information om DJI:s officiella laddningsenheter.

Användning av en laddare

1. Anslut en laddar till ett AC-eluttag (100–240 V, 50/60 Hz; använd en strömkabel med lämpliga specifikationer för laddning och använd en strömadapter om det behövs).
2. Anslut drönaren till laddaren med batteriladdningskabeln med batteriet avstängt.

3. LED-lampan för laddningsnivå visar aktuell batterinivå under laddning.
4. Batteriet är fulladdat när alla LED-lampor för batterinivå är släckta. Koppla bort laddaren när batteriet är fulladdat.

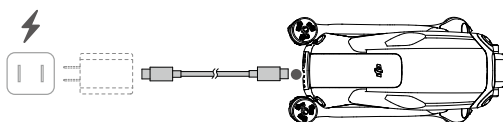

- ⚠ • LADDA INTE det intelligenta flygbatteriet omedelbart efter flygningen, eftersom det kan vara för varmt. Vänta tills batteriet har svalnat till rumstemperatur innan det laddas igen.
 - Laddaren stoppar laddningen av batteriet om batteriets celltemperatur inte ligger inom 5 °C till 40 °C. Den perfekta laddningstemperaturen ligger mellan 22 °C och 28 °C.
 - Ladda batteriet helt minst en gång var tredje månad för att bevara tillståndet hos batteriet.
-
- 💡 • Det rekommenderas att batterierna laddas ur till 30 % eller lägre före transport. Detta kan göras genom att flyga drönaren utomhus tills det finns mindre än 30 % laddning kvar.

Tabellen nedan visar statusindikatorerna för batterinivån under laddningen.

LED1	LED2	LED3	LED4	Batterinivå
				0–50 %
				51–75 %
				76–99 %
				100 %

Att använda laddningshubben



Besök länken nedan för att se instruktionsvideor för DJI Air 3 Battery Charging Hub.



<https://s.dji.com/guide65>

DJI Air 3 Battery Charging Hub är utformad för att ladda upp till tre intelligenta flygbatterier. När Intelligent Flight Batteries har installerats kan laddningsnavet förse externa enheter med ström via USB-C-porten, t.ex. fjärrkontroller eller mobiltelefoner. Laddningsnavet kan också använda strömacumuleringsfunktionen för att överföra den återstående effekten av flera lågeffektbatterier till batteriet med den högsta återstående effekten.

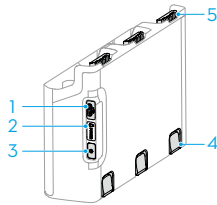

1. USB-C-anslutning
2. Statusindikator
3. Funktionsknapp
4. Batterifrigöringsknapp
5. Batteriport



- Laddningshubben är endast kompatibel med BWX233-4241-14.76 Intelligent Flight-batteri. Använd INTE laddningshubben med andra batterimodeller.
- Placera laddningsnavet på en plan och stabil yta med god ventilation när du laddar en extern enhet eller ackumulerar ström. Se till att enheten är ordentligt isolerad för att förhindra brandrisk.
- Vidrör INTE metallterminalerna på batteriportarna. Rengör metallterminalerna med en ren och torr trasa om det finns synliga avlagringar.
- Se till att ladda batterier med låg batterinivå i tid. Vi rekommenderar att batterierna förvaras i laddningsnavet. Laddningshubben kontrollerar automatiskt batteriets effekt var sjunde dag. När ett batteri har en effektnivå på 0 % kommer batteriet med en hög effektnivå att ladda batteriet med låg effektnivå tills dess effekt når 5 % för att förhindra överladdning.

Laddning av Intelligent Flight-batteri

1. Sätt in batterierna i laddningshubben tills det klickar.
2. Anslut laddningsnavet till ett eluttag med en laddare. Vi rekommenderar att du använder DJI 100W USB-C-strömadaptorn. Intelligent Flight-batteriet med den högsta laddningsnivå laddas först och sedan laddas resten i följd enligt deras laddningsnivåer. Statusindikatorn visar batterinivån under laddningen. Se avsnittet Beskrivning av status-LED för mer information om LED-blinkmönster.
3. Batteriet kan förvaras i laddningshubben efter laddning. Tryck och håll ned batterifrigöringsknappen för att ta bort motsvarande batteri från laddningsnavet.

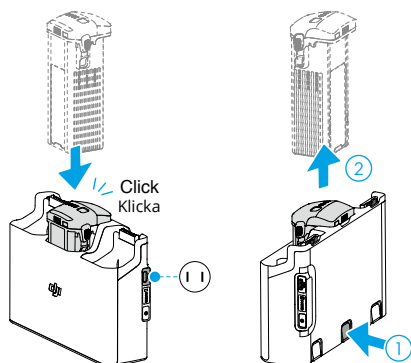

Använda laddningshubben som powerbank

1. Sätt i ett eller flera batterier i laddningsnavet. Anslut en extern enhet via USB-C-porten, t.ex. en mobiltelefon eller fjärrkontroll.
2. Tryck på funktionsknappen så lyser statuslysdioden på laddningsnavet med fast grönt sken. Batteriet som har den lägsta effektnivån kommer att laddas ur först, följt av de återstående batterierna som laddas ur i ordningsföljd.
3. Sluta ladda den externa enheten genom att koppla bort den externa enheten från laddningshubben.

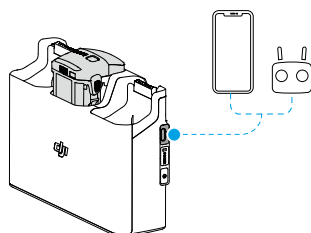

 • Om den återstående laddningen av ett batteri är lägre än 7 % kan batteriet inte ladda den externa enheten.





Akkumulerande effekt

1. Sätt i mer än ett batteri i laddningsnavet och tryck och håll in funktionsknappen tills statuslysdioden lyser grönt. Statuslysdioden för laddningsnavet blinkar grönt och laddningen överförs från batteriet med den lägsta effektnivån till batteriet med den högsta effektnivån.
2. För att sluta ackumulera ström ska du trycka och hålla in funktionsknappen tills statuslampan blir gul. När strömacumuleringen har stoppats trycker du på funktionsknappen för att kontrollera batteriernas effektnivå.

 • Strömacumulering stoppas automatiskt i följande situationer:

























- Det mottagande batteriet är fulladdat eller så är effekten på det utgående batteriet lägre än 5 %.
 - En laddare eller extern enhet är ansluten till laddningsnavet eller något batteri sätts i eller dras ut från laddningsnavet under strömansamling.
 - Strömansamlingen avbryts i mer än 15 minuter på grund av onormal batteritemperatur.
- När strömmen har ackumulerats ska batteriet laddas med den lägsta effektnivån så snart som möjligt för att undvika urladdning.

Beskrivning av statusindikatorer

Blinksignalmönster	Beskrivning
 — Fast gult sken	Laddningsnavet är inaktivt
 ····· Pulserar grönt	Ladda batteriet eller ackumulera ström
 — Fast grönt sken	Alla batterier är fulladdade eller levererar ström till externa enheter
 ····· Blinkar gult	Batteriernas temperatur är för låg eller för hög (ingen åtgärd behövs)
 — Fast rött sken	Strömförsörjningsfel eller batterifel (ta ut och sätt i batterierna igen eller koppla ur och koppla in laddaren)

Batteriskyddsmekanismer

Batteriets LED-indikatorer kan visa batteriskyddsindikeringarna som utlöstes genom onormala laddningsförhållanden.

Batteriskyddsmekanismer				Blinksignalmönster	Status
LED1	LED2	LED3	LED4		
				LED2 blinkar två gånger per sekund	För hög ström detekterad
				LED2 blinkar tre gånger per sekund	Kortslutning detekterad
				LED3 blinkar två gånger per sekund	För hög laddning detekterad
				LED3 blinkar tre gånger per sekund	Överspänningsladdare detekterad
				LED4 blinkar två gånger per sekund	Laddningstemperaturen är för låg
				LED4 blinkar tre gånger per sekund	Laddningstemperaturen är för hög

Om batteriskyddsmekanismerna aktiveras ska du koppla ur batteriet från laddaren för att återuppta laddningen och sedan koppla in det igen. Om laddningstemperaturen är avvikande ska du vänta tills den återgår till det normala. Batteriet fortsätter automatiskt att laddas utan att du behöver koppla ur och sätta i laddaren igen.

Mata in Intelligent Flight-batteriet

Mata in Intelligent Flight-batteriet i drönarens batterifack. Kontrollera att batteriet är helt insatt med ett klickande ljud, vilket indikerar att batterispännena är ordentligt fastsatta.

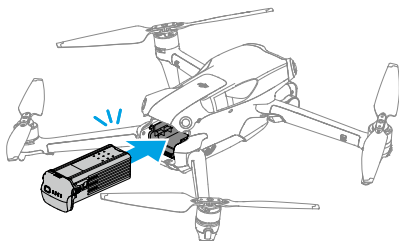

Ta ut Intelligent Flight-batteriet

Tryck på batterispännena på sidorna av Intelligent Flight-batteriet för att ta bort det från facket.

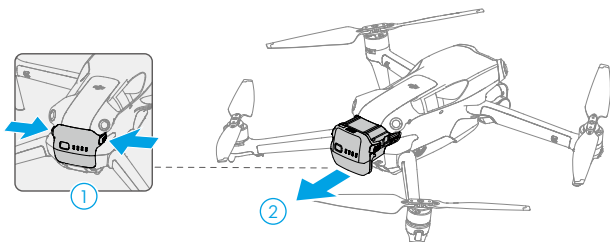

-
- ⚠ • Sätt INTE in batteriet och ta inte ut det när drönaren är påslaget.
• Se till att batteriet är monterat på ett säkert sätt.
-

Kardanupphängning och kamera

Kardanupphängningsprofil

Den 3-axliga kardanupphängningen stabiliserar kameran så att du kan ta tydliga och stabila bilder och videor med hög flyghastighet. Kardanupphängningen har ett kontrollutningsområde på -90° till $+60^\circ$ och ett kontrollpanoreringsområde på -5° till $+5^\circ$.

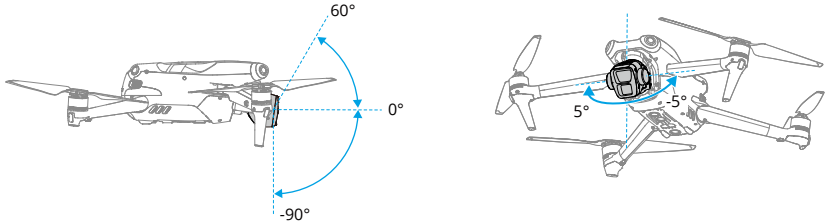

Använd kardanratten på fjärrkontrollen för att kontrollera kardanupphängningens lutning. Alternativt kan du göra det via kameravyn i DJI Fly. Tryck och håll på skärmen tills kardanupphängningens inställningsfält visas. Dra stapeln uppåt eller nedåt för att styra lutningen och åt vänster eller höger för att styra panoreringen.

Kardanfunktionslägen

Två kardanupphängningslägen är tillgängliga. Växla mellan olika funktionslägen i DJI Fly.

Rörelseinställning: vinkeln för kardanupphängningen förblir stabil kopplat till horisontalplanet. Användarna kan justera kardanupphängningens lutning. Det här läget är lämpligt för fotografering av stillbilder.

FPV-läge: när drönaren flyger framåt synkroniseras kardanupphängningen med drönarrörelsen för att erbjuda en förstklassig flygupplevelse.

- ⚠ • DU SKA INTE klicka eller knacka på kardanupphängningen efter att drönaren slagits på. För att skydda kardanupphängningen under start ska du starta drönaren från öppen och plan mark.
- När du har installerat vidvinkellinsen ska du se till att kardanupphängningen är plan och framåt före starten, så att drönaren korrekt kan detektera installationsstatusen för vidvinkellinsen. Kardanupphängningen är plan när drönaren är påslagen. Om kardanupphängningen roterar ska du centrera om den med fjärrkontrollen eller DJI Fly på följande sätt:
 - a. Tryck på Centrera om kardanupphängning på Settings (Inställningar) > Kontrollsidan i DJI Fly.
 - b. Tryck på Fn-knappen (DJI RC-N2) eller knappen Anpassningsbar C1 (DJI RC 2) på fjärrkontrollen. Standardfunktionen gör att kardanupphängningen höjs eller att den pekar nedåt, vilket kan anpassas.
- Funktionerna Pano och Asteroid är inte tillgängliga efter att vidvinkellinsen har installerats.

- Precisionselementen i kardanupphängningen kan vara skadade i en kollision eller vid slag, vilket kan orsaka att kardanupphängningen fungerar onormalt.
 - Undvik att få damm och smuts på kardanupphängningen, speciellt i kardanupphängningsmotorerna.
 - En kardanupphängningen kan träda in i skyddsläge om kardanupphängningen hindras av andra föremål när drönaren placeras på ojämn mark eller på gräs, eller om kardanupphängningen stöter på en för stark extern kraft, t.ex. under en kollision.
 - Utsätt INTE drönaren för externa påfrestningar efter att den startats.
 - LÄGG INTE TILL någon extra nyttolast på kardanupphängningen förutom ett officiellt tillbehör, eftersom det kan orsaka att kardanupphängningen fungerar onormalt eller leda till permanent motorskada.
 - Ta bort kardanupphängningsskyddet innan du sätter igång drönaren. Montera kardanskyddet när drönaren inte används.
 - Flygning i kraftig dimma eller moln kan få kardanupphängningen att bli våt, vilket leder till temporärt fel. Kardanupphängningen kommer att återfå full funktion när den blivit torr.
-

Kameraprofil

DJI Air 3 har ett system med två kameror som består av en vidvinkelkamera och en medelstor telekamera som passar för olika fotograferingsscenarier.

Vidvinkelkameran har en 1/1,3-tums CMOS-sensor med effektiva pixlar på 48MP. Med en bländare på $f/1,7$ och motsvarande brännvidd på 24 mm kan vidvinkelkameran fotografera från 1 m till oändlighet. Det kan ta 4K 60fps-videor och 48MP-foton och stöder upp till 3x zoom.

Den medelstora telekameran har en 1/1,3-tums CMOS-sensor med 48MP effektiva pixlar. Med en bländare på $f/2,8$ och en motsvarande brännvidd på 70 mm kan den medelstora telekameran fotografera från 3 m till oändlighet. Det kan ta 4K 60fps-videor och 48MP-foton och stöder upp till 9x zoom.



- Se till att temperatur och luftfuktighet är lämplig för kameran under användning och förvaring.
 - Använd en linsrengörare för att rengöra linsen och undvika skada eller dålig bildkvalitet.
 - BLOCKERA INGA ventilationshål på kameran, eftersom hettan som alstras kan skada enheten och användaren.
 - Kamerorna kanske inte fokuserar korrekt i följande situationer:
 - a. Fotograferar mörka föremål långt borta.
 - b. Fotograferar objekt med upprepade identiska mönster och texturer eller föremål eller utan tydliga mönster och texturer.
 - c. Fotograferar blanka eller reflekterande föremål (t.ex. gatubelysning och glas).
 - d. Fotografera blinkande objekt.
 - e. Fotograferar objekt som rör sig snabbt.
 - f. När drönaren/kardanupphängningen rör sig snabbt.
 - g. Fotograferar objekt med varierande avstånd i fokusområdet.
-

Lagring och exportering av foton och videor

Lagra foton och videor

DJI Air 3 har 8 GB inbyggt lagringsutrymme och stöder användning av ett microSD-kort för lagring av foton och videor. Ett SDXC eller UHS-I microSD-kort krävs på grund av de snabba läs- och skrivhastigheterna som krävs för högupplösta videodata. Se avsnittet Specifikationer för mer information om rekommenderade microSD-kort.

Exportering av foton och videor

- Använd QuickTransfer för att exportera bilderna till en mobilenhet.
- Anslut drönaren till en dator med hjälp av en datakabel, exportera bilderna i drönarens inbyggda lagring eller i microSD-kortet som är monterat på drönaren. Drönaren behöver inte vara påslagen under exportprocessen.
- Ta ut microSD-kortet ur drönaren och sätt in det i en kortläsare och exportera bilderna på microSD-kortet genom kortläsaren.



- Ta INTE bort microSD-kortet från drönaren när du tar foton eller videor. Annars kan microSD-kortet skadas.
 - För att säkerställa stabiliteten i kamerasystemet är enstaka videoinspelningar begränsade till 30 minuter.
 - Kontrollera kamerainställningarna före användning för att säkerställa att de är korrekt konfigurerade.
 - Före fotografering av viktiga bilder och videoklipp bör du ta några bilder för att testa om kameran fungerar korrekt.
 - Se till att stänga av drönaren på rätt sätt. Annars sparas inte dina kameraparametrar och inspelade videor kan skadas. DJI ansvarar inte för någon förlust som orsakas av en bild eller video som spelas in på ett sätt som inte är maskinläsningsbart.
-

Snabböverföring

DJI Air 3 kan ansluta direkt till en mobil enhet via Wi-Fi och aktivera användare att hämta fotografier och videor från drönaren till den mobila enheten via DJI Fly utan att använda fjärrkontrollen. Användare kan åtnjuta snabbare och bekvämare nedladdningar med en överföringshastighet på upp till 30 MB/sek.

Användning

Metod 1: mobilenheten är inte ansluten till fjärrkontrollen

1. Sätt igång drönaren och vänta tills att drönarens självdiagnostiktest har slutförts
2. Kontrollera att Bluetooth och Wi-Fi har aktiverats på den mobila enheten. Starta DJI Fly så visas ett kommando för att ansluta till drönaren.
3. Klicka på anslut När anslutningen är klar kan filerna i drönaren nås och laddas ner med hög hastighet. Vid anslutning av den mobila enheten första gången ska du bekräfta genom att trycka på drönarens strömbrytare och hålla den intryckt i två sekunder.

Metod 2: mobilenheten är ansluten till fjärrkontrollen

1. Kontrollera att drönaren är ansluten till den mobila enheten via fjärrkontrollen och att motorerna är avstängda.
2. Aktivera Bluetooth och Wi-Fi på den mobila enheten.
3. Starta DJI Fly, starta uppspelning och klicka på  i den övre högra hörnan för att komma åt filerna i drönaren för nerladdning med hög hastighet.



• DJI RC 2 stödjer inte QuickTransfer.

• Den maximala nedladdningshastigheten kan bara uppnås i länder och regioner där frekvensen 5,8 GHz är tillåten enligt lagar och förordningar, när du använder enheter som stödjer frekvensbandet 5,8 GHz och Wi-Fi anslutning och i en miljö utan störningar och andra hinder. Om 5,8 GHz inte är tillåtet enligt lokala förordningar (som tex. i Japan) eller om användarens mobilenhet inte stödjer frekvensen 5,8 GHz, eller om det finns allvarliga störningar i miljön, kommer QuickTransfer att använda frekvensen 2,4 GHz och den maximala nedladdningshastigheten kommer att minska till 6 MB/s.

• Se till att Bluetooth, WiFi och platstjänster är aktiverade på mobilen innan du använder QuickTransfer.

• När du använder QuickTransfer är det inte nödvändigt att ange lösenord för Wi-Fi på inställningssidan för mobilen för att ansluta. Starta DJI Fly så visas ett kommando för anslutning till drönaren.

• Använd QuickTransfer i miljöer utan hinder eller störningar och håll dig på avstånd från störningskällor som tex. trådlösa routern, Bluetooth-högtalare eller -hörlurar.

Fjärrkontroll

Det här avsnittet beskriver funktionerna i fjärrkontrollen och inkluderar instruktioner för kontroll av drönare och kamera.

Fjärrkontroll

DJI RC 2

När den används med DJI Air 3 har DJI RC 2-fjärrkontrollen O4-videoöverföring och fungerar på både 2,4 GHz- och 5,8 GHz- och 5.1 frekvensbanden. Den kan välja den bästa överföringskanalen automatiskt och kan överföra 1080p 60fps HD live-vy från drönaren till fjärrkontrollen på ett avstånd på upp till 20 km (i enlighet med FCC-standarderna och uppmätt i ett stort öppet område utan störningar). DJI RC 2 är också utrustad med en 5,5-tums pekskärm (1920×1080 pixlars upplösning) och ett stort antal kontroller och anpassningsbara knappar som gör det möjligt för användare att enkelt styra drönaren och fjärrstyra drönarinställningarna. DJI RC 2 har många andra funktioner som Wi-Fi-anslutning, inbyggd GNSS (GPS+Beidou+Galileo), Bluetooth.

Fjärrkontrollen har avtagbara styrepinnar, inbyggda högtalare, en intern lagring på 32 GB och stöder användningen av ett microSD-kort för ytterligare lagringsbehov.

6200 mAh 22,32Wh-batteriet ger fjärrkontrollen en maximal drifttid på tre timmar.

⚠ • Maximal nedladdningshastighet kan endast uppnås i länder och regioner där 5,1 GHz-frekvensen tillåts enligt lokala lagar och förordningar.

Funktioner

Starta/stänga av

Tryck på strömbrytaren en gång för att kontrollera den aktuella batterinivån.

Tryck en gång och sedan en gång till och håll nedtryckt för att starta eller stänga av fjärrkontrollen.

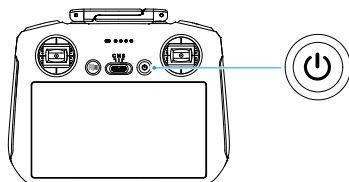

Ladda batteriet

Anslut en laddare till USB-C-porten på fjärrkontrollen. Det tar cirka 1 timme och 30 minuter att ladda fjärrkontrollen helt (med en 9V/3A USB-laddare).

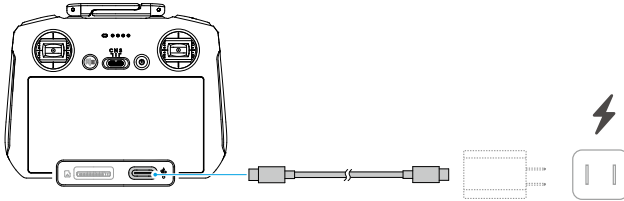

Kontrollera kardanupphängning och kamera

1. **Fokus-/avtryckarknapp:** tryck ned knappen halvvägs för autofokusering och hela vägen för att ta en bild.
2. **Inspelningsknapp:** tryck en gång för att ta en bild eller stoppa inspelning.
3. **Kamerakontrollratt:** använd för att justera zoomen som standard. Rattfunktionen kan ställas in för att justera brännvidden, EV, bländaren, slutartiden och ISO.
4. **Kardanupphängningsratt:** kontrollera lutningen för kardanupphängningen.

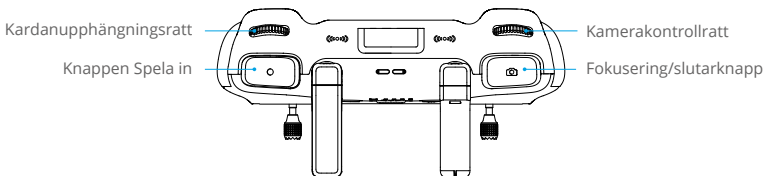

Kontrollera drönaren

Tre förprogrammerade lägen (Läge 1, Läge 2, och Läge 3) finns tillgängliga och anpassade lägen kan konfigureras i DJI Fly-appen.

Läge 1

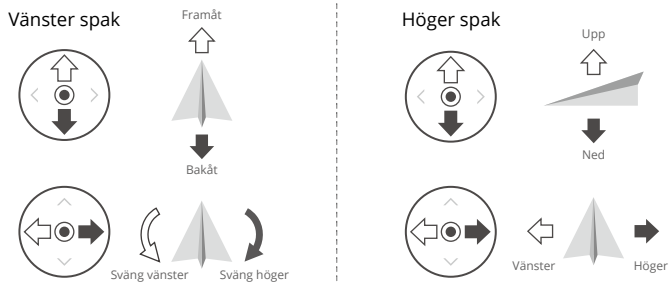

Läge 2

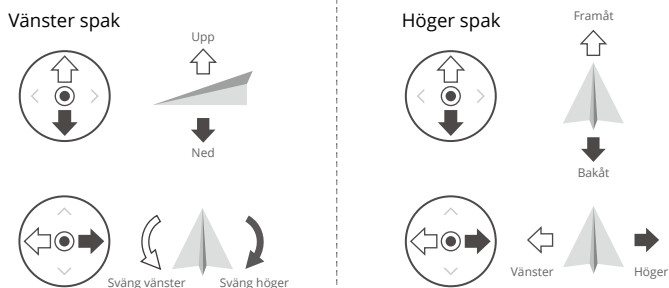



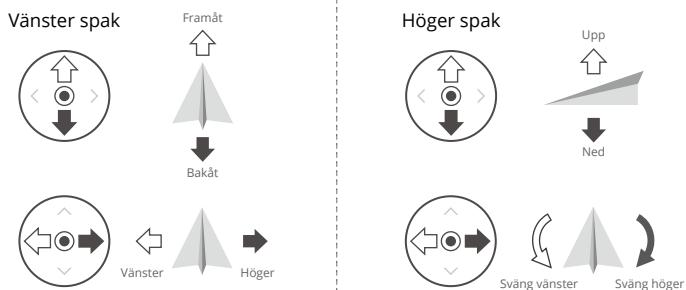



Läge 3

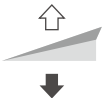

Fjärrkontrollens standardkontrollläge är läge 2. I den här handboken används läge 2 som ett exempel för att illustrera hur man använder kontrollspakarna.



- Spak neutral/central punkt: kontrollspakarna är i mitten.
- Flyttar kontrollspaken: kontrollspaken trycks bort från centrumpositionen.

Fjärrkontroll (Läge 2)	Drönare	Anmärkningar
		<p>Gasspjällsreglage: För den vänstra spaken uppåt eller nedåt för att ändra drönarens altitud.</p> <ul style="list-style-type: none"> • För spaken uppåt för att stiga och nedåt för att sjunka. • Drönaren cirkulerar på plats om spaken är i mitten. • Ju längre spaken förs bort från mitten, desto snabbare ändras drönarens lutning. <p>Använd vänster spak för att lyfta när motorerna roterar med tomgångshastighet. För spaken försiktigt för att förhindra plötsliga och oväntade ändringar i altituden.</p>
		<p>Girningsspak: Genom att föra den vänstra spaken åt vänster eller höger styr du drönarens riktning.</p> <ul style="list-style-type: none"> • För spaken åt vänster för att rotera drönaren moturs och åt höger för att rotera drönaren medurs. • Drönaren cirkulerar på plats om spaken är i mitten. • Ju mer spaken förs bort från mitten, desto snabbare roterar drönaren.
		<p>Spaklutning: Genom att föra den högra spaken uppåt och nedåt kan du ändra drönarens lutning.</p> <ul style="list-style-type: none"> • För spaken uppåt för att flyga framåt och nedåt för att flyga bakåt. • Drönaren cirkulerar på plats om spaken är i mitten. • Ju mer spaken förs bort från mitten, desto snabbare rör sig drönaren.
		<p>Rullspak: Genom att föra den högra spaken åt vänster eller höger ändras drönarens rullning.</p> <ul style="list-style-type: none"> • För spaken åt vänster för att flyga åt vänster och åt höger för att flyga åt höger. • Drönaren cirkulerar på plats om spaken är i mitten. • Ju mer spaken förs bort från mitten, desto snabbare rör sig drönaren.

Flyglägesomkopplare

Använd omkopplaren för att välja önskat flygläge.

Position	Flygläge
S	Sportläge
N	Normalläge
C	Fotograferingsläge

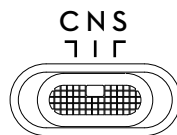

Flight Pause-/RTH-knapp

Tryck en gång för att bromsa in drönaren och sväva på plats. Tryck och håll in knappen tills fjärrkontrollen piper och startar RTH, drönaren återvänder till den senast registrerade startpunkten. Tryck på knappen igen för att avbryta RTH och återfå kontrollen över drönaren.

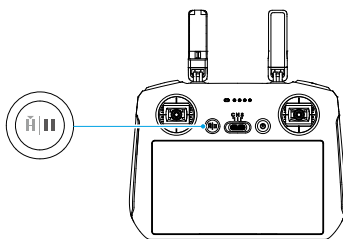





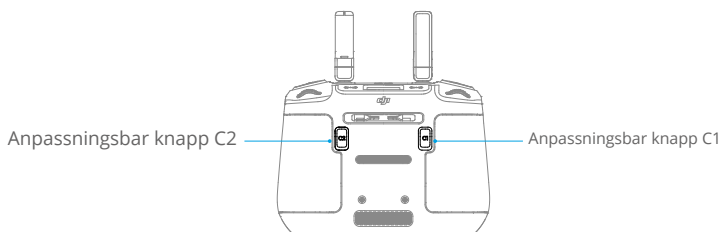



Anpassningsbara knappar

Gå till Systeminställningar i DJI Fly och välj Kontroll för att ställa in funktionerna för de anpassningsbara knapparna C1 och C2.



















Fjärrkontrollens lysdioder

Statusindikator

Blinksignalmönster	Beskrivningar
 — Fast rött sken	Frånkopplad från drönaren.
 Blinkande rött	Drönarens batterinivå är låg.
 — Fast grönt sken	Ansluten till drönaren.
 Blinkande blått	Fjärrkontrollen länkar till en drönare.
 — Fast gult sken	Uppdatering av den inbyggda programvaran misslyckades.
 — Fast blått ljus	Uppdatering av inbyggd programvara.
 Blinkande gult	Fjärrkontrollens batterinivå är låg.
 Blinkande cyan	Kontrollspakarna är inte centrerade.

Batterinivåindikatorer

Blinksignalmönster				Batterinivå
				76–100 %
				51–75 %
				26–50 %
				0–25 %

Fjärrkontrollsvarning

Fjärrkontrollen piper när det uppstår ett fel eller en varning. Var uppmärksam när meddelanden visas på pekskärmen eller i DJI Fly. Dra nedåt från skärmens och välj Stäng av ljud för att inaktivera alla varningar, eller skjut volymbalken till 0 för att inaktivera vissa varningar.

Fjärrkontrollen avger en signal under RTH. Varningen kan inte avbrytas. Fjärrkontrollen avger en varning när laddningsnivån i fjärrkontrollen är låg (6 % till 10 %). Varningen för låg batterinivå kan avbrytas genom att trycka på strömbrytaren. Varningsmeddelandet för kritisk batterinivå som utlöses när batterinivån är mindre än 5 %, kan inte avbrytas.

Optimal sändningszon

Signalen mellan drönaren och fjärrkontrollen är mest tillförlitlig när antennerna är positionerade i förhållande till drönaren enligt bilden nedan.

Det optimala sändningsområdet är där antennerna är riktade mot drönaren och vinkeln mellan antennerna och fjärrkontrollens baksida är 180° eller 270°.

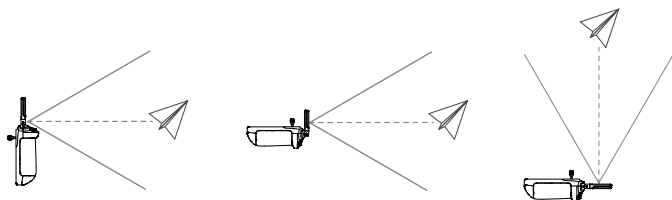

-
- ⚠ • Använd inte andra trådlösa enheter med samma frekvens som fjärrkontrollen. Det kan störa fjärrkontrollen.
 - Ett meddelande visas i DJI Fly om överföringssignalen är svag under flygningen. Justera antennerna för att se till att drönaren är i det optimala överföringsintervallet
-

Länka fjärrkontrollen

Fjärrkontrollen är redan kopplad till drönaren när de köps tillsammans som en kombination. I annat fall följer du stegen nedan för att koppla ihop fjärrkontrollen och drönaren efter aktivering.

1. Starta drönaren och fjärrkontrollen.
2. Starta DJI Fly.
3. I kameravyn trycker du på ●●● och väljer Control (kontroll) och därefter Re-Pair to Aircraft (parkoppla till drönare igen). Under länkningen blinkar statuslysdioden på fjärrkontrollen blått och fjärrkontrollen piper.
4. Tryck och håll strömbrytaren till drönaren nedtryckt i mer än fyra sekunder. Drönaren piper två gånger efter ett kort pip och dess LED-lampor för laddningsnivå blinkar i sekvens för att indikera att den är redo att länkas. Fjärrkontrollen piper två gånger och dess statusindikator lyser grönt för att indikera att länkningen har lyckats.

-
- 💡 • Se till att fjärrkontrollen är inom 0,5 m från drönaren under länkningen.
 - Fjärrkontrollen kommer automatiskt att avlänkas från en drönare om en ny fjärrkontroll länkats till samma drönare.
 - Stäng av Bluetooth och Wi-Fi för optimal videoöverföring.

-
- ⚠ • Ladda fjärrkontrollen helt före varje flygning. Fjärrkontrollen avger en varning när laddningsnivån är låg.
 - Om fjärrkontrollen slås på och inte används på fem minuter hörs en signal. Efter sex minuter stängs fjärrkontrollen automatiskt av. Flytta kontrollspakarna eller tryck på valfri knapp för att avbryta varningen.
 - Ladda batteriet helt minst en gång var tredje månad för att bevara batteriets hälsa.
 - Använd INTE drönaren om ljusförhållandena är för ljusa eller för mörka när du använder fjärrkontrollen för att övervaka flygningen. Användaren är ansvarig för korrekt justering av visningens ljusstyrka och för att ta hand om direkt solljus på monitorn under flygdrift.
-

Använda pekskärmen

Start

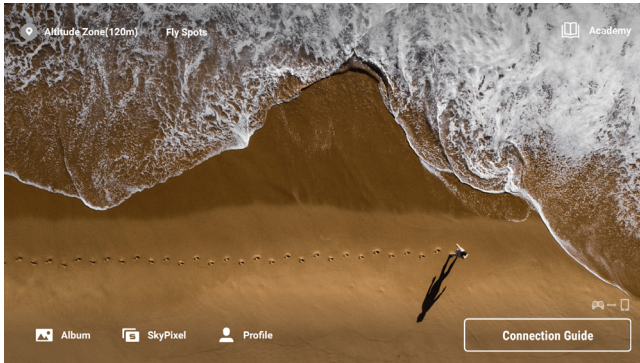

Funktioner

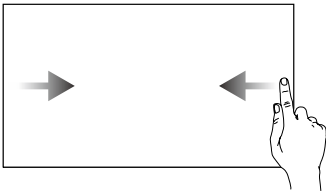

Dra från vänster eller höger mot mitten av skärmen för att återgå till föregående skärm.

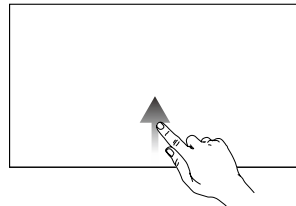

Dra uppåt från skärmens nedre del för att återgå till DJI Fly.

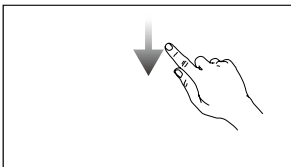

Dra nedåt från skärmens övre del för att öppna statusfältet när du är i DJI Fly.

Statusfältet visar tid, Wi-Fi-signal, fjärrkontrollens batterinivå osv.

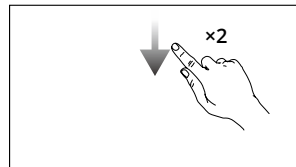

Dra nedåt två gånger från skärmens övre del för att öppna snabbinställningar när du är i DJI Fly.

Snabbinställningar

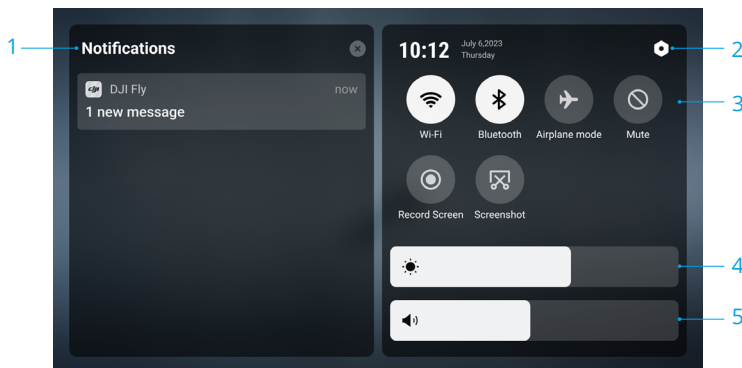

1. Meddelanden

Tryck för att se systemmeddelanden.

2. Systeminställningar

Tryck för att komma åt systeminställningar och konfigurera inställningar som Bluetooth, volym och nätverk. Användarna kan också ta del av guiden för att lära dig mer om kontrollerna och statusindikatorerna.

3. Genvägar

📶 : Tryck för att aktivera eller inaktivera wifi. Håll ned för att ange inställningar och sedan ansluta till eller lägga till ett WiFi-nätverk.

📶 : tryck för att aktivera eller inaktivera Bluetooth. Håll ned för att ange inställningar och ansluta till närliggande Bluetooth-enheter.

✈️ : tryck för att aktivera flygplansläge. Wi-Fi och Bluetooth inaktiveras.

🔕 : tryck för att stänga av systemmeddelanden och inaktivera alla aviseringar.

🕒 : tryck för att börja spela in skärmen.

📷 : tryck för att ta en skärmdump.

4. Justera ljusstyrkan

Dra i stapeln för att justera skärmens ljusstyrka.

5. Justera volymen

Dra i stapeln för att justera volymen.

Avancerade funktioner

Kalibrera kompassen

Kompassen kan behöva kalibreras när fjärrkontrollen har använts i områden med elektromagnetiska störningar. Ett varningsmeddelande visas om fjärrkontrollens kompass behöver kalibreras. Tryck på varningsmeddelandet för att börja kalibrera. I andra fall ska du följa stegen nedan för att kalibrera fjärrkontrollen.

1. Aktivera fjärrkontrollen och öppna Snabbinställningar.
2. Välj System Settings (systeminställningar) , bläddra nedåt och tryck på Compass (kompass).
3. Följ instruktionerna på skärmen för att kalibrera kompassen.
4. Ett meddelande visas när kalibreringen har lyckats.

DJI RC-N2

DJI RC-N2-fjärrkontrollen har O4-videosändning vid användning med DJI Air 3, fungerar vid 2,4 GHz, 5,8 GHz och 5,1 GHz frekvensband. Fjärrkontrollen kan välja den bästa överföringskanalen automatiskt och kan överföra 1080p 60fps HD live-vy från drönaren till DJI Fly på en mobil enhet (beroende på mobilenhetens prestanda) vid ett maximalt sändningsavstånd på 20 km (12,4 miles) (uppfyller kraven i FCC-standarder och har mätts i ett vidöppet område utan störningar). Användare kan enkelt styra drönaren och ändra inställningarna inom denna intervall.

Det inbyggda batteriet har en kapacitet på 5200 mAh och en effekt på 18,72 Wh, vilket ger en maximal körtid på sex timmar (när den mobila enheten inte laddas).

-  • Maximal nedladdningshastighet kan endast uppnås i länder och regioner där 5,1 GHz-frekvensen tillåts enligt lokala lagar och förordningar.

Funktioner

Starta/stänga av

Tryck på strömbrytaren en gång för att kontrollera den aktuella batterinivån. Om batterinivån är för låg laddar du om före användning.

Tryck en gång och tryck en gång till, och håll intryckt i två sekunder för att starta eller stänga av fjärrkontrollen.

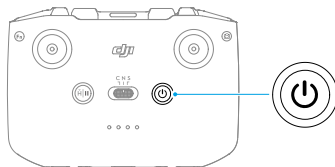

Ladda batteriet

Använd en mikro-USB-kabel för att ansluta en USB-laddare till USB-C-porten på fjärrkontrollen.

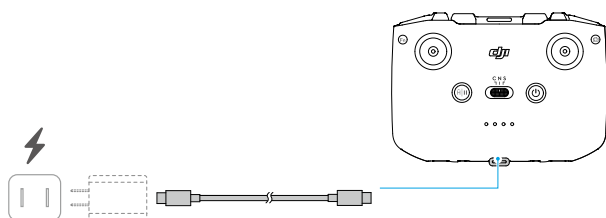

Kontrollera kardanupphängning och kamera

1. **Slutare-/inspelningsknapp:** tryck på slutaren/inspelningsknappen en gång för att ta en bild eller för att starta eller stoppa inspelningen.
2. **Foto-/videoväxling:** Tryck en gång för att växla mellan bild- och videoläge.
3. **Kardanupphängningsratt:** kontrollera lutningen för kardanupphängningen.
4. **Anpassningsbar knapp:** Tryck och håll ner den anpassningsbara knappen och använd sedan kardanupphängningsratten för att zooma in eller ut.

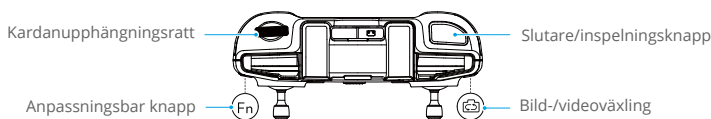

Kontrollera drönaren

Tre förprogrammerade lägen (Läge 1, Läge 2, och Läge 3) finns tillgängliga och anpassade lägen kan konfigureras i DJI Fly-appen.

Läge 1

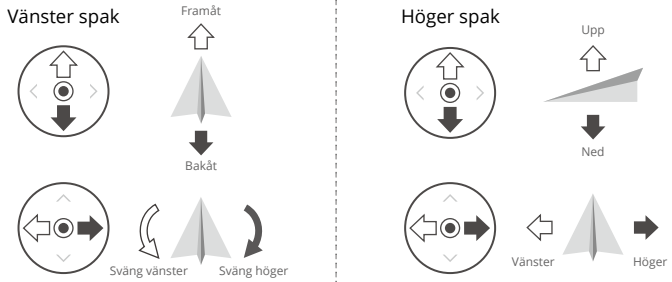

Läge 2

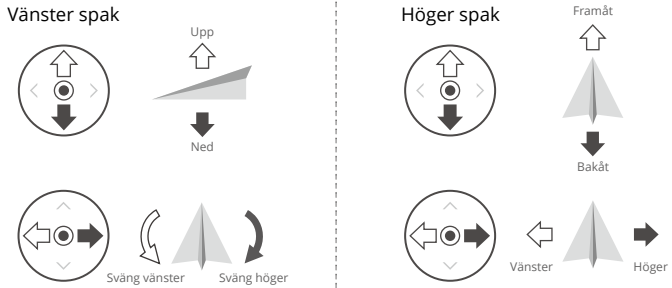



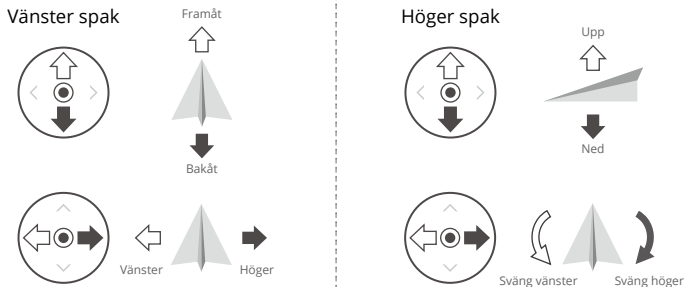



Läge 3

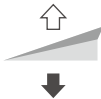

Fjärrkontrollens standardkontrollläge är läge 2. I den här handboken används läge 2 som ett exempel för att illustrera hur man använder kontrollspakarna.

- Spak neutral/central punkt: kontrollspakarna är i mitten.
- Flyttar kontrollspaken: kontrollspaken trycks bort från centrumpositionen.

Fjärrkontroll (Läge 2)	Drönare	Anmärkningar
		<p>Gasspjällsreglage: För den vänstra spaken uppåt eller nedåt för att ändra drönarens altitud.</p> <ul style="list-style-type: none"> • För spaken uppåt för att stiga och nedåt för att sjunka. • Drönaren cirkulerar på plats om spaken är i mitten. • Ju längre spaken förs bort från mitten, desto snabbare ändras drönarens lutning. <p>Använd vänster spak för att lyfta när motorerna roterar med tomgångshastighet. För spaken försiktigt för att förhindra plötsliga och oväntade ändringar i altituden.</p>
		<p>Girningsspak: Genom att föra den vänstra spaken åt vänster eller höger styr du drönarens riktning.</p> <ul style="list-style-type: none"> • För spaken åt vänster för att rotera drönaren moturs och åt höger för att rotera drönaren medurs. • Drönaren cirkulerar på plats om spaken är i mitten. • Ju mer spaken förs bort från mitten, desto snabbare roterar drönaren.
		<p>Spaklutning: Genom att föra den högra spaken uppåt och nedåt kan du ändra drönarens lutning.</p> <ul style="list-style-type: none"> • För spaken uppåt för att flyga framåt och nedåt för att flyga bakåt. • Drönaren cirkulerar på plats om spaken är i mitten. • Ju mer spaken förs bort från mitten, desto snabbare rör sig drönaren.
		<p>Rullspak: Genom att föra den högra spaken åt vänster eller höger ändras drönarens rullning.</p> <ul style="list-style-type: none"> • För spaken åt vänster för att flyga åt vänster och åt höger för att flyga åt höger. • Drönaren cirkulerar på plats om spaken är i mitten. • Ju mer spaken förs bort från mitten, desto snabbare rör sig drönaren.

Flyglägesomkopplare

Använd omkopplaren för att välja önskat flygläge.

Position	Flygläge
S	Sportläge
N	Normalläge
C	Fotograferingsläge

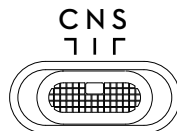

Flight Pause-/RTH-knapp

Tryck en gång för att bromsa in drönaren och sväva på plats. Tryck och håll in knappen tills fjärrkontrollen piper och startar RTH, drönaren återvänder till den senast registrerade startpunkten. Tryck på knappen igen för att avbryta RTH och för att återfå kontrollen över drönaren.

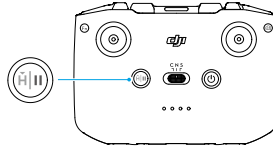

Anpassningsbar knapp

För att anpassa funktionen hos denna knapp går du till inställningarna för DJI Fly och väljer sedan Kontroll.

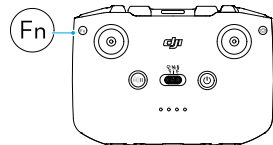

Fjärrkontrollsvarning

Fjärrkontrollen avger en signal under RTH. Varningen kan inte avbrytas. Fjärrkontrollen avger en varning när laddningsnivån i fjärrkontrollen är låg 6 % till 10 %. Varningen för låg batterinivå kan avbrytas genom att trycka på strömbrytaren. Varningsmeddelandet för kritisk batterinivå som utlöses när batterinivån är mindre än 5 %, kan inte avbrytas.

Batteriets LED-indikatorer börjar blinka långsamt efter att de kopplats bort från drönaren. DJI Fly kommer att uppmana till varning efter fränkoppling med drönaren.

Optimal sändningszon

Signalen mellan drönaren och fjärrkontrollen är mest tillförlitlig när fjärrkontrollen är positionerad mot drönaren enligt bilden nedan.

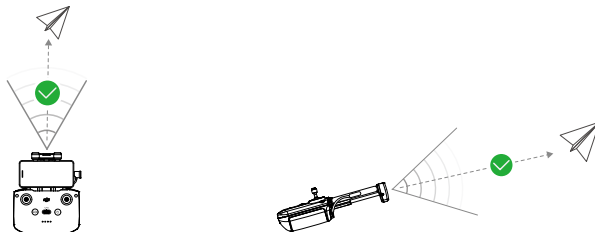

Optimal sändningszon

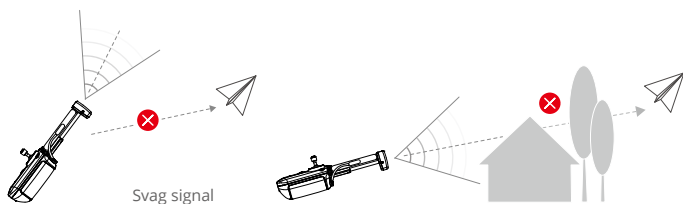

Länka fjärrkontrollen

Fjärrkontrollen är redan kopplad till drönaren när de köps tillsammans som en kombination. I annat fall följer du stegen nedan för att koppla ihop fjärrkontrollen och drönaren efter aktivering.

1. Starta drönaren och fjärrkontrollen.
2. Anslut en mobil enhet till fjärrkontrollen och starta DJI Fly.
3. I kameravyn trycker du på ●●● och väljer Control (kontroll) och därefter Re-Pair to Aircraft (parkoppla till drönare igen).
4. Tryck och håll strömbrytaren till drönaren nedtryckt i mer än fyra sekunder. Drönaren kommer att avge en signal en gång när den är redo att anslutas. När anslutningen har lyckats piper drönaren två gånger och fjärrkontrollens batterinivåindikatorer kommer att lysa med fast ljus.



- Se till att fjärrkontrollen är inom 0,5 m från drönaren under länknigen.
- Fjärrkontrollen kommer automatiskt att avlänkas från en drönare om en ny fjärrkontroll länkats till samma drönare.
- Stäng av Bluetooth och Wi-Fi för optimal videoöverföring.



- Ladda fjärrkontrollen helt före varje flygning. Fjärrkontrollen avger en varning när laddningsnivån är låg.
- Om fjärrkontrollen slås på och inte används på fem minuter hörs en signal. Efter sex minuter stängs fjärrkontrollen automatiskt av. Flytta kontrollspakarna eller tryck på valfri knapp för att avbryta varningen.
- Justera hållaren för den mobila enheten för att säkerställa att din mobilenhet är säker.
- Ladda batteriet helt minst en gång var tredje månad för att bevara batteriets hälsa.
- Använd INTE drönaren om ljusförhållandena är för ljusa eller för mörka när du använder en mobiltelefon för att övervaka flygningen. Användaren är ansvarig för korrekt justering av visningens ljusstyrka och för att ta hand om direkt solljus på monitorn under flygdrift.
- Se till att använda en mobil enhet tillsammans med DJI RC-N2 fjärrkontroll för att styra drönaren. Om den mobila enheten av någon anledning stängs av ska du landa drönaren så snart som möjligt för säkerhet.

DJI Fly-app

Det här avsnittet introducerar huvudfunktionerna för DJI Fly-appen.

DJI Fly-app

Start

Starta DJI Fly och öppna startskärmen.

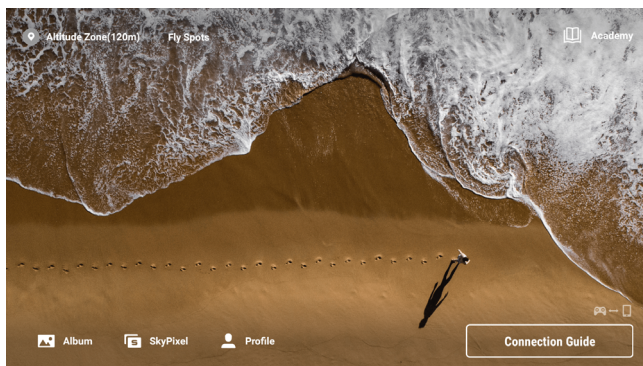

Fly Spots

Visa eller dela flyg- och inspelningsplatser i närheten, lär dig mer om GEO-zoner och förhandsgranska flygfoton över olika platser som tagits av andra användare.

Akademi

Klicka på ikonen i övre högra hörnet för att öppna Akademien och se produkthandledningarna, flygtips, flygsäkerhetsmeddelanden och manuella dokument.

Album

Här kan du visa foton och videor från drönaralbumet eller som sparats på den lokala enheten. Tryck på Skapa och välj Mallar eller Pro. Mallar erbjuder automatisk redigeringsfunktion för importerade bilder. Pro gör det möjligt för dig att redigera bilderna manuellt.

SkyPixel

Öppna SkyPixel för att visa videor och bilder som delats av andra användare.

Profil

Visa kontoinformation och flygregister, besök DJI-forumet och onlinebutiken, få tillgång till funktionen Hitta min drönare, offlinekartor och andra inställningar som uppdateringar av inbyggd programvara, kameravy, cachad data, integritetsskydd och språk.

Kameravvy

Knappbeskrivningar

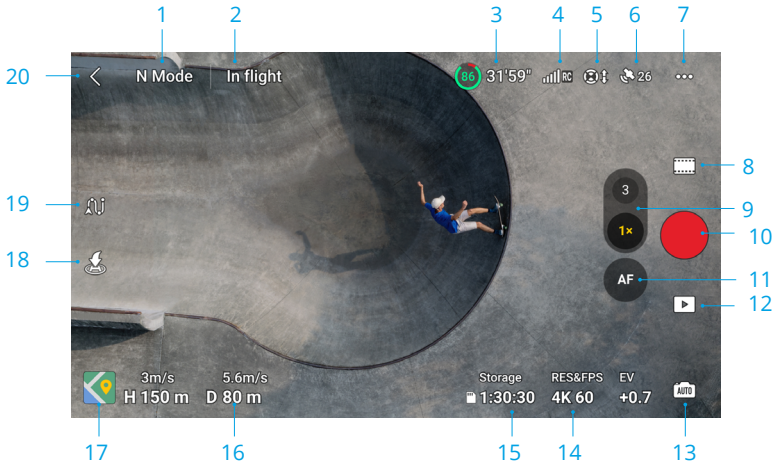

1. Flygläge

N-läge: Visar aktuellt flygläge.

2. Systemstatusfält

Under flygning: Visar drönarstatus och olika varningsmeddelanden.

3. Batteriinformation

(86) 31'59": visar den aktuella laddningsnivån och återstående flygtid. Klicka för att visa mer information om batteriet.

4. Signalstyrka för nedåtriktad videolänk

📶📶📶: visar signalstyrkan för den nedåtriktade videolänken mellan drönaren och fjärrkontrollen.

5. Visningssystemets status

📷📷: den vänstra delen av ikonen indikerar status för det horisontella visningssystemet och den högra delen av ikonen indikerar status för uppåt- och nedåtvisningssystem. Ikonen är vit när visningssystemet fungerar normalt och blir röd när visningssystemet är otillgängligt.









6. GNSS-status

📶 26: visar aktuell GNSS-signalstyrka. Tryck för att kontrollera GNSS-signalens status. Hempunkten kan uppdateras när ikonen är vit, vilket indikerar att GNSS-signalen är stark.





7. Inställningar

⋮ : Tryck för att visa eller ställa in säkerhets-, kontroll-, kamera- och överföringsparametrar. Se avsnittet Inställningar för mer information.

8. Fotograferingslägen

	Foto: Enkel, AEB, seriefotografering och tidsförskjuten fotografering.
	Video: Normal, natt och slowmotion.
	MasterShots: dra-markera ett motiv. Drönaren spelar in medan olika manövrer utförs i följd och motivet hålls i mitten av ramen. Ett kort videoklipp genereras efteråt.
	QuickShots: Dronie, Rocket, Circle, Helix, Boomerang och Asteroid.
	Hypervarv: Free, Circle, Course Lock och Waypoints.
	Pano: Sfär, 180°, Vidvinkel och Vertikal. Drönaren tar automatiskt flera foton och syntetiserar ett panoramafoto baserat på den valda typen av panoramafoto.
	• Nattvideoläget ger bättre brusreducering och renare bilder, stöder upp till 12800 ISO.
	• Nattvideoläget stöder för närvarande 4K 24/25/30fps och 1080P 24/25/30fps. • FocusTrack stöds inte i nattvideoläget.

9. Knapp för kamerabrytare

Tryck  för att växla till mellanstor telekamera, tryck igen för att ändra zoomförhållandet. Tryck  för att växla till vidvinkelkameran och tryck igen för att ändra zoomförhållandet. Tryck och håll ned  eller  för att visa zoomfältet för att justera den digitala zoomen. Använd två fingrar på skärmen för att zooma in eller ut.

	• Digital zoom stöds endast i normalt video- och nattvideoläge. • Ju större zoomförhållandet är vid in- eller utzoomning, desto långsammare roterar drönaren för att skapa en jämn vy.
---	---

10. Slutare/inspelningsknapp

 : Tryck för att ta en bild eller för att börja eller sluta videoinspelning.

11. Fokusknapp

AF/MF: Tryck för att växla mellan AF och MF. Tryck och håll ned ikonen för att visa fokusfältet för att justera fokus.

12. Visa foto/video

 : tryck för att öppna uppspelning och förhandsgranska bilder och videor så fort de spelats in.



13. Kameralägesbrytare

 : Tryck för att växla mellan Auto och Pro-läge. Olika parametrar kan ställas in i olika lägen.

14. Fotograferingsparametrar

 : visar de aktuella fotograferingsparametrarna. Tryck för att komma till parameterinställningar.

15. Lagringsinformation

 **Storage**
 **1:30:30** : visar återstående antal bilder eller videoinspelningstid på nuvarande microSD-kort. Klicka för att se tillgänglig kapacitet på det interna lagringsutrymmets eller microSD-kortets kapacitet.

16. Flygtelemetri

Visar avstånd mellan drönare och hempunkt, höjd från hempunkt, drönarens horisontella hastighet och drönarens vertikala hastighet.

17. Kartor

 : tryck för att expandera till minikartan och tryck på mitten av minikartan för att växla från kameravyn till kartvyn. Minikartan kan växlas till attitydindikatorn.

- Minikarta: visar kartan i det nedre vänstra hörnet på skärmen så att användaren samtidigt kan kontrollera kameravyn, drönarens och fjärrkontrollens position och orientering i realtid, hempunktens plats och flygvägar osv.

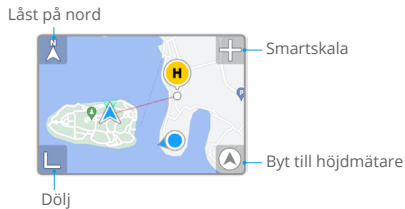



Låst på nord	Norr är låst på kartan med norr pekar uppåt i kartvyn. Tryck för att växla från lås till nord till fjärrkontrollens orientering där kartan roterar när fjärrkontrollen ändrar orientering.
Smartskala	tryck på ikonen + / - för att zooma in eller ut något.
Byt till höjdmätare	tryck för att växla från minikartan till attitydindikatorn.
Dölj	tryck för att minimera kartan.

- Inställningsindikator: visar inställningsindikatorn i skärmens nedre vänstra hörn så att användaren samtidigt kan kontrollera kameravyn, drönarens relativa plats och orientering och fjärrkontrollen, hempunktens plats och drönarens horisontella inställningsinformation osv. Inställningsindikatorn stöder visning av drönaren eller fjärrkontrollen som mittpunkt.



Växla till drönaren/fjärrkontrollen som center	Tryck för att växla till drönare/fjärrkontroll som mitten av attitydindikatorn.
Drönarorientering	Indikerar drönarens riktning. När drönaren visas som mitten av attitydindikatorn och användaren ändrar drönarens orientering kommer alla andra element på attitydindikatorn att rotera runt drönarikonen. Drönarikonens pilriktning förblir oförändrad.
Horisontell inställning för drönaren	Anger drönarens horisontella inställningsinformation (inklusive lutning och rullning). Det djupa cyanområdet är horisontellt och i mitten av attitydindikatorn när drönaren svävar på plats. I annat fall indikerar det att vinden förändrar drönarens attityd. Flyg med försiktighet. Det djupa cyanområdet förändras i realtid baserat på drönarens horisontella attityd.
Byt till minikarta	Tryck för att växla från inställningsindikatorn till minikartan.
Dölj	Tryck för att minimera attitydindikatorn.
Hempunkt	Indikerar plats för hempunkten. För att manuellt styra drönaren för att återvända hem ska du justera drönarens riktning så att den pekar mot hempunkten först.
Fjärrkontroll	Punkten anger fjärrkontrollens plats, medan pilen på punkten anger fjärrkontrollens riktning. Justera fjärrkontrollens riktning under flygningen för att säkerställa att pilen pekar mot flygplansikonen för optimal signalöverföring.

18. Autostart/landning/RTH

 /  : klicka på ikonerna. När meddelandet visas håller du in knappen för att initiera automatisk start eller landning.

 : tryck för att initiera Smart RTH och låta drönaren återgå till senast registrerade hempunkt.

19. Waypoint Flight

 : tryck för att aktivera/inaktivera vägpunktsflygning.

20. Bakåt

◀: Tryck för att återgå till startskärmen.

Skärmgenvägar

Justering av kardanvinkeln

Tryck på och håll in skärmen för att visa kardanupphängningsjusterfältet för att justera kardanvinkeln.

Fokus-/spotmätning

Tryck på skärmen för att aktivera fokusmätning eller spotmätning. Fokus- eller spotmätning visas olika beroende på fotograferingsläge, fokusläge, exponeringsläge och spotmätningläge.

Efter användandet av spotmätning:

- Dra ☀ bredvid rutan uppåt och nedåt för att justera EV (exponeringsvärdet).
- Tryck och håll in rutan på skärmen för att låsa exponeringen. För att låsa upp exponeringen klickar du och håller inne på skärmen igen eller trycker på ett annat område på skärmen.

Inställningar

Säkerhet

- Flygassistans

Åtgärd för hinderseleminering	Det rundstrålande visningssystemet aktiveras när Obstacle Avoidance Action (åtgärd för hinderseleminering) ställs om till Bypass (kringgå) eller Brake (bromsa). Drönaren kan inte identifiera hinder när Hindersavkänning är inaktiverad.
-------------------------------	--

Kringgångsalternativ Välj normal- eller nifty-läge när du använder Bypass (kringgå).

Visning av radarkarta	När den är aktiverad visas en radarkarta för hinderdetektering i realtid.
-----------------------	---

- Return to Home (återvänd hem, RTH): ställ in avancerad RTH, automatisk RTH-höjd och uppdatera hempunkten.
- Flygskydd: ställ in maximal höjd och maximalt avstånd för flygningar.
- Sensorer: visa IMU- och kompasstatus och starta kalibrering vid behov.
- Batteri: tryck för att visa batteriinformation som battericellstatus, serienummer och antal laddningar.
- Hjälpl-LED-lampa: tryck för att ställa in hjälpbelysningen på auto, på eller av. Starta INTE hjälpl-LED-lampan före start.
- LED-lamporna på drönarens främre armar: tryck för att ställa in LED-lamporna på drönarens främre armar till automatiskt eller påslaget läge. I autoläge inaktiveras drönarens främre LED-lampor under fotografering för att säkerställa att kvaliteten inte påverkas.

- Lås upp GEO-zon: tryck för att visa information om upplåsning av GEO-zoner.
- Söker efter min drönare: Den här funktionen hjälper dig att hitta drönarens position, antingen genom att aktivera drönarens LED-lampor, pipljud eller genom att använda kartan.
- Avancerade säkerhetsinställningar

Förlorad signal	Drönarens beteende när fjärrkontrollens signal förloras kan ställas in på RTH, Nedstigning eller Sväva.
Nödstopp för propeller	Emergency Only indikerar att motorerna bara kan stoppas genom att utföra ett CSC (Combination Stick Command) i minst två sekunder i en nödsituation, såsom vid en kollision, om en motor har stannat, drönaren cirkulerar i luften eller drönaren tappar kontrollen och stiger eller sjunker mycket snabbt. När som helst indikerar att motorerna kan stoppas mitt i flygningen när som helst när användaren utför en CSC. Om du stoppar motorerna mitt i flygningen innebär det att drönaren kraschar.
AirSense	En varning visas i DJI Fly när ett bemannat flygplan detekteras om AirSense är aktiverat. Läs ansvarsfriskrivningen i DJI Fly-meddelandet innan du använder AirSense.

Kontroll

- Drönarinställningar

Enheter	Kan ställas in som metriskt eller imperial.
Motivsökning	När drönaren är aktiverad skannar och visar den automatiskt motiv i kameravyn (endast tillgänglig i läget single-shot [en bild] och i normalt videoläge).
Förstärkning och Expojustering	Stöder de förstärknings- och expo-inställningar som ska finjusteras för drönaren och kardanupphängningen i olika flyglägen, vilket inkluderar den maximala horisontella hastigheten, maximala stigningshastigheten, maximala nedstigningshastigheten, maximala vinklade hastigheten, jämnheten hos girningen, bromskänsligheten, expos samt kardanupphängningens maximala lutningskontrollhastighet och lutningsjämnhet.

 • När du släpper kontrollspaken minskar en ökad bromskänslighet drönarens bromssträcka, medan en minskad bromskänslighet ökar bromssträcken. Flyg med försiktighet.

- Kardanupphängningsinställningar: tryck för att ställa in kardanupphängningsläge, utföra kardanupphängningskalibrering och omcentrera eller flytta kardanupphängningen nedåt.
- Fjärrkontrollinställningar: peka för att konfigurera funktionen för den anpassningsbara knappen, kalibrera fjärrkontrollen, och för att växla spaklägen. Se till att du förstår åtgärderna för spakinställning innan du ändrar spakinställningen.

- Flyghandledning: hänvisning till flyghandledningen.
- Återanslut till drönare (länk): tryck för att starta länkning när drönaren inte är länkad till fjärrkontrollen.

Kamera

- Parameterinställningar för kamera: visar olika inställningar enligt fotograferingsläge.

Fotograferingslägen	Inställningar
Fotoläge	Format, bildförhållande, upplösning
Filmningsläge	Färg, kodningsformat, videotextning
MasterShots	Färg, kodningsformat, videotextning
QuickShots	Färg, kodningsformat, videotextning
Hypervarv	Fototyp, fotograferingsram
Pano	Bildtyp

- Allmänna inställningar

Anti-Flicker (flimmerskydd)	När den aktiveras minskas flimret som orsakas av ljuskällan när du fotograferar i miljöer med ljus.  I Pro-läget kommer anti-flimmer endast att fungera när slutartiden och ISO är inställda på auto.
Histogram	När den aktiveras kan användare kontrollera skärmen för att se om exponeringen är lämplig.
Toppnivå	Vid aktivering i MF-läge kommer de objekt som är fokuserade att vara markerade i rött. Ju högre toppnivå, desto tjockare är konturerna.
Överexponeringsvarning	När funktionen aktiveras identifieras överexponeringsområdet med diagonala linjer.
Rutnätslinjer	Aktivera rutnätslinjer som diagonala linjer, rutnät med nio rutor och mittpunkt.
White Balance	Konfigurera till auto eller justera färgtemperaturen manuellt.

- Förvaring

Förvaring	Lagra de registrerade filerna på drönarens microSD-kort eller i drönarens interna lagringsutrymme. DJI Air 3 har ett internt lagringsutrymme på 8 GB.
Namngivning av anpassade mappar	När den ändras skapas automatiskt en ny mapp i drönarens lagringsutrymme för framtida lagring av filer.
Namngivning av anpassade filer	När du ändrar namnet kommer det nya namnet att tillämpas på framtida filer i drönarens lagringsutrymme.

Cache vid inspelning	Med denna funktion aktiverad lagras direktvisningen på fjärrkontrollen i fjärrkontrollens lagringsutrymme vid videoinspelning.
Maximal videocache-kapacitet	När cachegränsen är uppnådd raderas de tidigaste cacherna automatiskt.

- Återställ kamerainställningar: klicka för att återställa kameraparametrarna till standardinställningarna.

Överföring

En plattform för livestreaming kan väljas för att sända kameravyn i realtid. Frekvensbandet och kanalläget kan också ställas in i överföringsinställningarna.

Om

Visar information som enhetsnamnet, Wi-Fi-namnet, modellen, appversionen, drönarens programvara, RC-programmvaran, FlySafe-data, SN osv.

Tryck på Återställ alla inställningar för att återställa inställningar, inklusive inställningar för kamera, kardanupphängning och säkerhet till standardinställningar.



- Se till att ladda enheten fullt ut innan du startar DJI Fly.
- Mobildata krävs vid användning av DJI Fly. Kontakta din trådlösa operatör för datakostnader.
- Om du använder en mobiltelefon som din visningsenhet ska du INTE ta emot telefonsamtal eller använda textningsfunktionen under flygningen.
- Läs alla säkerhetsanvisningar, varningsmeddelanden och friskrivningar noggrant. Bekanta dig själv med gällande förordningar i ditt område. Du ansvarar själv för att vara uppmärksam på all relevant lagstiftning och flygning på ett sätt som uppfyller kraven.
 - Läs och förstå varningsmeddelandena innan du använder funktionerna för automatisk start och landning.
 - Läs och förstå varningsmeddelanden och friskrivningsklausuler före inställning av altitud bortom standardgränsen.
 - Läs och förstå varningsmeddelanden och friskrivningar innan du växlar mellan flyginställningar.
 - Läs och förstå varningsmeddelanden och friskrivningsmeddelanden nära eller i GEO-zoner.
 - Läs och förstå varningsmeddelanden innan du använder Intelligent Flight-lägen.
- Landa drönaren omedelbart på en säker plats om ett meddelande om uppmaning till landning visas i appen.
- Granska alla varningsmeddelanden på checklisten som visas i appen före varje flygning.
- Använd demonstrationen i appen för att öva upp dina flygfärdigheter om du aldrig har använt drönaren, eller om du inte har tillräcklig erfarenhet för att använda drönaren på ett säkert sätt.
- Appen är designad för att hjälpa dig i din användning. Använd ljudsekretess och FÖRLITA DIG INTE PÅ att appen ska styra drönaren. Din användning av appen omfattas av användarreglerna för DJI Fly och DJI-sekretesspolicy. Läs dem noggrant i appen.

Bilaga

Bilaga

Specifikationer

Flygplan (modell: EB3WBC)

Startvikt	720 g
Mått (L×V×H)	Hopvikt (utan propellrar): 207×100,5×91,1 mm Utvikt (utan propellrar): 258,8×326×105,8 mm
Maximal stigningshastighet	10 m/s
Max nedstigningshastighet	10 m/s
Horisontell hastighet (nära havsytan, vindfritt) ^[1]	21 m/s
Högsta starthöjd	6 000 m (19 685 fot)
Maximal flygtid ^[2]	46 minuter
Maximal svävningstid ^[3]	42 minuter
Maximalt flygavstånd	32 km
Maximal vindhastighetsmotstånd	12 m/s
Max tonhöjdsvinkel	35°
Drifttemperatur	-10 °C till 40 °C
GNSS	GPS + Galileo + BeiDou
Precisionsområde för svävning	Vertikal: ±0,1 m (med siktpositionering) ±0,5 m (med GNSS-positionering) Horisontell: ±0,3 m (med siktpositionering) ±0,5 m (med högprecisionssystempositionering)
Intern lagring	8 GB

Kamera

Bildsensor	Vidvinkelskamera: 1/1,3-tums CMOS, effektiva pixlar: 48 MP Medelstor telekamera: 1/1,3-tums CMOS, effektiva pixlar: 48 MP
Lins	Vidvinkelkamera FOV: 82° Motsvarande format: 24 mm Bländare: f/1,7 Fokus: 1 m till ∞ Medelstor telekamera FOV: 35° Motsvarande format: 70 mm Bländare: f/2,8 Fokus: 3 m till ∞

ISO	<p>Video Normal och Slow Motion: 100–6400 (Normal färg) 100–1600 (D-Log M) 100–1600 (HLG) Natt: 100–12800 (Normal färg)</p> <p>Foto 100–6400 (12 MP) 100–3200 (48 MP)</p>
Elektronisk slutarhastighet	<p>Vidvinkelkamera 12MP-foto: 1/16 000–2 sek. (2.5–8 sek. för simulerad lång exponering) 48 MP foto: 1/8 000–2 sek.</p> <p>Medelstor telekamera 12MP-foto: 1/16 000–2 sek. (2.5–8 sek. för simulerad lång exponering) 48 MP foto: 1/8 000–2 sek.</p>
Maximal bildstorlek	<p>Vidvinkelkamera: 8064×6048 Medelstor telekamera: 8064×6048</p>
Stillbildsinställningar	<p>Vidvinkelkamera En bild: 12 MP och 48 MP Bildserietagning: 12 MP, 3/5/7 bilder, 48 MP, 3 bilder Automatic Exposure Bracketing (AEB): 12 MP, 3/5 ramar; 48 MP, 3 ramar vid 0,7 EV steg Tidsbearbetning: 12 MP, 2/3/5/7/10/15/20/30/60 s; 48 MP, 5/7/10/15/20/30/60 s</p> <p>Medelstor telekamera En bild: 12 MP och 48 MP Bildserietagning: 12 MP, 3/5/7 bilder, 48 MP, 3 bilder Automatic Exposure Bracketing (AEB): 12 MP, 3/5 ramar; 48 MP, 3 ramar vid 0,7 EV steg Tidsbearbetning: 12 MP, 2/3/5/7/10/15/20/30/60 s; 48 MP, 5/7/10/15/20/30/60 s</p>
Bildformat	<p>JPEG/DNG (RAW)</p>
Videoupplösning ^[4]	<p>Vidvinkelkamera: H.264/H.265 4K: 3840×2160 vid 24/25/30/48/50/60/100fps FHD: 1920×1080 vid 24/25/30/48/50/60/100/200fps Vertikal fotografering i 2,7K: 1512×2688 vid 24/25/30/48/50/60bpps FHD vertikal fotografering: 1080×1920 vid 24/25/30/48/50/60fps</p> <p>Medelstor telekamera: H.264/H.265 4K: 3840×2160 vid 24/25/30/48/50/60/100fps FHD: 1920×1080 vid 24/25/30/48/50/60/100/200fps Vertikal fotografering i 2,7K: 1512×2688 vid 24/25/30/48/50/60bpps FHD vertikal fotografering: 1080×1920 vid 24/25/30/48/50/60fps</p>

Videoformat	MP4 (MPEG-4 AVC/H.264, HEVC/H.265)
Max bithastighet för video	H.264/H.265: 150 Mbit/s
Filsystem som stöds	exFAT
Färgläge och samplingmetod	Vidvinkelkamera Normal: 8-bitars 4:2:0 (H.264/H.265) HLG/D-Log M: 10-bitars 4:2:0 (H.265)
	Medelstor telekamera Normal: 8-bitars 4:2:0 (H.264/H.265) HLG/D-Log M: 10-bitars 4:2:0 (H.265)
Digital zoom	Vidvinkelkamera: 1–3 x Medelstor telekamera: 3–9 x

Kardanupphängning

Stabilisering	3-axlig (lutning, rullning, panorering)
Mekaniskt område	Lutning: -135° till 70° Rullning: -50° till 50° Panorering: -27° till 27°
Mekaniskt område	Lutning: -90° till 60° Panorering: -5° till 5°
Maximal kontrollhastighet (lutning)	100°/s
Vinklat vibrationsområde	±0,0037°

Avkänningsystem

Avkänningstyp	Rundstrålande binokulärt visningssystem, kompletterat med ett tredimensionellt infrarött avkänningsystem på undersidan av drönaren
Framåt	Mätningsoområde: 0,5–18 m Detektionsområde: 0,5–200 m Effektiv avkänningshastighet: Flyghastighet ≤ 12 m/s FOV: Horisontellt 90°, vertikalt 72°
Bakåt	Mätningsoområde: 0,5–18 m Effektiv avkänningshastighet: Flyghastighet ≤ 12 m/s FOV: Horisontellt 90°, vertikalt 72°
Lateralt	Mätningsoområde: 0,5–30 m Effektiv avkänningshastighet: Flyghastighet ≤ 12 m/s FOV: Horisontellt 90°, vertikalt 72°
Uppåt	Mätningsoområde: 0,5–18 m Effektiv avkänningshastighet: Flyghastighet ≤ 6 m/s FOV: Fram och bak 72°, vänster och höger 90°
Nedåt	Mätningsoområde: 0,3–14 m Effektiv avkänningshastighet: Flyghastighet ≤ 6 m/s FOV: Fram och bak 106°, vänster och höger 90°
Användarmiljö	Framåt, bakåt, vänster, höger och uppåt: Ytor med urskiljningsbara mönster och tillräckliga ljusförhållanden (lux > 15) Nedåt: Ytor med urskiljningsbara mönster, diffus reflektning > 20 % (t.ex. väggar, träd, människor) och tillräckliga ljusförhållanden (lux > 15)

Infraröd 3D-sensor	Mätområde: 0,1–8 m (reflektivitet > 10 %) FOV: Fram och bak 60°, vänster och höger 60°
Videosändning	
Videosändningssystem	O4
Live-visningskvalitet	Fjärrkontroll: 1080p/30 bps, 1080p/60 bps
Driftsfrekvens ^[5]	2,4000–2,4835 GHz, 5,170–5,250 GHz, 5,725–5,850 GHz
Sändareffekt (EIRP)	2,4 GHz: < 33 dBm (FCC), < 20 dBm (CE/SRRC/MIC) 5,1 GHz: < 23 dBm (CE) 5,8 GHz: < 33 dBm (FCC), < 30 dBm (SRRC), < 14 dBm (CE)
Maximalt sändningsavstånd (fritt från hinder, fritt från störningar) ^[6]	20 km (FCC), 10 km (CE/SRRC/MIC)
Maximalt sändningsavstånd (fritt från hinder, med störningar) ^[7]	Starka störningar: stadslandskap, ca 1,5–4 km Medelstor störning: förortslanskap, ca 4–10 km Låg störning: förort/vid havet, ca 10–20 km
Maximalt sändningsavstånd (hindrat, med störningar) ^[8]	Låg störning och hindras av byggnader: ca 0–0,5 km Låg störning och hindras av träd: ca 0,5–3 km
Max nedladdningshastighet ^[9]	O4: 10 MB/s (med DJI RC 2 fjärrkontroll) 10 MB/s (med DJI RC-N2 fjärrkontroll) Wi-Fi 5: 30 MB/s
Lägsta latens ^[10]	Drönare + fjärrkontroll: Ca 120 min
Antenn	6 antenner, 2T4R
Wi-Fi	
Protokoll	802.11 a/b/g/n/ac
Driftsfrekvens	2,400–2,4835 GHz, 5,725–5,850 GHz
Sändareffekt (EIRP)	2,4 GHz: < 20 dBm (FCC/CE/SRRC/MIC) 5,8 GHz: < 20 dBm (FCC/SRRC), <14 dBm (CE)
Bluetooth	
Protokoll	Bluetooth 5.2
Driftsfrekvens	2,4000–2,4835 GHz
Sändareffekt (EIRP)	< 10 dBm
Intelligent flygbatteri (Modell: BWX233-4241-14.76)	
Batterikapacitet	4241 mAh
Vikt	267 g
Nominell spänning	14,76 V
Maximal laddningsspänning	17 V
Batterityp	Litiumjon 4S
Kemiskt system	LiNiMnCoO ₂
Energi	62,6 Wh
Laddningstemperatur	5 °C till 40 °C

Laddningstid	Ca 80 minuter (med DJI 65W bärbar laddare) Ca 60 minuter (med DJI 100W USB-C-strömadapter och DJI Air 3 batteriladdningshubb)
--------------	--

Laddare

Ineffekt	Bärbar DJI 65W-laddare: 100–240 V (AC), 50–60 Hz, 2 A DJI 100 W USB-C-strömadapter: 100–240 V (AC), 50–60 Hz, 2,5 A
Utgång ^[11]	Bärbar DJI 65W-laddare: USB-C: 5 V=5 A; 9 V=5 A; 12 V=5 A; 15 V=4,3 A; 20 V=3,25 A; 5-20 V=3,25 A USB-A: 5 V= 2 A DJI 100 W USB-C-strömadapter: Max 100 W (totalt)
Märkström	Bärbar DJI 65W-laddare: 65 W DJI 100 W USB-C-strömadapter: 100 W

Batteriladdningshubb

Ineffekt	USB-C: 5–20 V, max 5 A
Utgång (strömacumulering)	Batteriport: 12–17 V, max 3,5 A
Utgång (laddning)	Batteriport: 12–17 V, max 5 A
Utgång (USB-C)	USB-C: 5 V= 3 A; 9 V= 5 A; 12 V= 5 A; 15 V= 5 A; 20 V= 4.1 A
Laddningstyp	Ladda tre batterier i sekvens
Kompatibilitet	DJI Air 3 Intelligent flight-batteri
Billaddare	
Ineffekt	Bilens strömningång: 12,7–16 V, 6,5 A, märkspänning 14 V (DC)
Utteffekt	USB-C: 5 V=5 A; 9 V=5 A; 12 V=5 A; 15 V=4,3 A; 20 V=3,25 A; 5–20 V, 3,25 A USB-A: 5 V= 2 A
Märkström	65 W
Laddningstemperatur	5 °C till 40 °C

Förvaring

Rekommenderade microSD-kort	SanDisk Extreme PRO 32 GB V30 U3 A1 microSDHC Lexar 1066x 64 GB V30 U3 A2 microSDXC Lexar 1066x 128 GB V30 U3 A2 microSDXC Lexar 1066x 256 GB V30 U3 A2 microSDXC Lexar 1066x 512 GB V30 U3 A2 microSDXC Kingston Canvas GO! Plus 64 GB V30 U3 A2 microSDXC Kingston Canvas GO! Plus 128 GB V30 U3 A2 microSDXC Kingston Canvas React Plus 64 GB V90 U3 A1 microSDXC Kingston Canvas React Plus 128 GB V90 U3 A1 microSDXC Kingston Canvas React Plus 256 GB V90 U3 A1 microSDXC Samsung EVO Plus 512 GB V30 U3 A2 microSDXC
-----------------------------	--

DJI RC-N2 Fjärrkontroll (Modell: RC151)

Maximal användningstid	Utan laddning av någon mobil enhet: 6 timmar Vid laddning av en mobilenhet: 3,5 timmar
Maximal mobilenhetsstorlek som stöds	180×86×10 mm
Drifttemperatur	-10 °C till 40 °C
Laddningstemperatur	5 °C till 40 °C
Laddningstid	2,5 timmar
Laddningstyp	Vi rekommenderar att du använder 5V/2A-laddare.
Batterikapacitet	18,72 Wh (3,6 V, 2 600 mAh x 2)
Batterityp	18 650 litiumjon
Mått	104,22×149,95×45,25 mm
Vikt	375 g
USB-porttyper som stöds	Lightning, USB-C, Micro USB (köps separat)
Driftfrekvens för videoöverföring ^[5]	2,4000–2,4835 GHz, 5,170–5,250 GHz, 5,725–5,850 GHz
Sändareffekt (EIRP)	2,4 GHz: < 33 dBm (FCC), < 20 dBm (CE/SRRC/MIC) 5,1 GHz: < 23 dBm (CE) 5,8 GHz: < 33 dBm (FCC), < 14 dBm (CE), < 30 dBm (SRRC)

Fjärrkontroll DJI RC2-fjärrkontroll (Modell: RC331)

Maximal användningstid	3 timmar
Drifttemperatur	-10 °C till 40 °C
Laddningstemperatur	5 °C till 40 °C
Laddningstid	1,5 timmar
Laddningstyp	Stöder upp till 9V/3A laddning
Batterikapacitet	22,32 Wh (3,6 V, 3 100 mAh x 2)
Batterityp	18 650 litiumjon
Kemiskt system	LiNiMnCoO ₂
GNSS	GPS + Galileo + BeiDou
Intern lagringskapacitet	32 GB + expanderbar lagring (via microSD-kort)
SD-kort som stöds	SDXC- eller UHS-I microSD-kort
Skärmens ljusstyrka	700 nit
Skärmupplösning	1920×1080
Skärmstorlek	5,5 tum
Bildhastighet för skärm	60 bps
Pekkontroll för skärm	10-punkters multitouch
Mått	Utan styrpinnar: 168,4 × 132,5 × 46,2 mm Med styrpinnar: 168,4 × 132,5 × 62,7 mm

Videosändning

Driftfrekvens för videoöverföring ^[5]	2,4000–2,4835 GHz, 5,170–5,250 GHz, 5,725–5,850 GHz
--	---

Sändareffekt (EIRP)	2,4 GHz: < 33 dBm (FCC), < 20 dBm (CE/SRRC/MIC) 5,1 GHz: < 23 dBm (CE) 5,8 GHz: < 33 dBm (FCC), < 14 dBm (CE), < 30 dBm (SRRC)
Wi-Fi	
Wi-Fi-protokoll	802.11 a/b/g/n/ac/ax
Wifi-driftsfrekvens	2,4000–2,4835 GHz, 5,150–5,250 GHz, 5,725–5,850 GHz
Wifi-sändareffekt (EIRP)	2,4 GHz: < 26 dBm (FCC), < 20 dBm (CE/SRRC/MIC) 5,1 GHz: < 23 dBm (FCC/CE/SRRC/MIC) 5,8 GHz: < 23 dBm (FCC/SRRC), < 14 dBm (CE)
Bluetooth	
Bluetooth-protokoll	BT 5.2
Bluetooth-användningsfrekvens	2,4000–2,4835 GHz
Bluetooth-sändareffekt (EIRP)	< 10 dBm

- [1] 19 m/s i EU.
- [2] Mätt av DJI Air 3 vid flygning med en konstant hastighet på 28,8 km/h i en vindstilla miljö på havsnivå, med APAS och AirSense avstängda, kameraparametrarna inställda på 1080p/24fps, videoläget avstängt, och från 100 % batterinivå till 0 %. Uppgifterna är endast avsedda som referens. Var alltid uppmärksam på påminnelser i appen under flygning.
- [3] Uppmätt av DJI Air 3-hovring i en vindstilla miljö på havsnivå, med APAS och AirSense avstängda, kameraparametrarna inställda på 1080p/24fps, videoläget avstängt, och från 100 % batterinivå till 0 %. Uppgifterna är endast avsedda som referens. Var alltid uppmärksam på påminnelser i appen under flygning.
- [4] 100 bps och 200 bps spelar in bildfrekvenser. Motsvarande video spelas upp som slowmotion-video. 4K/100fps stöder endast H.265.
- [5] 5,170–5,250 GHz kan endast uppnås i länder och regioner de tillåts enligt lokala lagar och förordningar.
- [6] Mätt i en ostörd utomhusmiljö utan störningar. Ovanstående data anger det längsta kommunikationsavståndet för enkelriktade flygningar utan returflygningar enligt respektive standard. Var uppmärksam på RTH-påminnelser i appen under flygning.
- [7] Data testade i enlighet med FCC-standarder i obehindrade miljöer med typiska störningar. Används endast som referens och ger ingen garanti för det faktiska överföringsavståndet.
- [8] Data testade i enlighet med FCC-standarder i miljöer med typiskt låga störningar. Används endast som referens och ger ingen garanti för det faktiska överföringsavståndet.
- [9] Uppmätt i en laboratoriemiljö med liten störning i länder/regioner som stöder både 2,4 GHz och 5,8 GHz. Nedladdningshastigheten kan variera beroende på de rådande förhållandena.
- [10] Beroende på den faktiska miljön och den mobila enheten.
- [11] När båda portarna används är den maximala uteffekten för en port 82 W, och laddaren kommer dynamiskt att allokera uteffekten för de två portarna enligt effektbelastningen.

Matris för kamerafunktion

		Vidvinkelkamera	Medelstor telekamera
Foto	En bild	✓	✓
	Bildserietagning	✓	✓
	AEB	✓	✓
	Tidsbearbetning	✓	✓
	Pano	✓	x
	Hypervarv	✓	✓
Video	Slow Motion	✓	✓
	Nattläge	✓	✓
	MasterShots	✓	✓
	QuickShots	✓	✓ ^[1]
	FocusTrack	✓	✓

[1] Den medelstora telekameran stöder inte Asteroid-läget i QuickShots.

Firmware-uppdatering

Använd DJI Fly eller DJI Assistant 2 (serien med konsumentdrönare) för att uppdatera drönaren och fjärrkontrollens inbyggda programvara.

Använda DJI Fly

När drönaren eller fjärrkontrollen ansluts till DJI Fly får du ett meddelande om att en ny hårdvaruuppdatering är tillgänglig. För att starta uppdateringen ska du ansluta fjärrkontrollen eller mobilenheten till internet och följa instruktionerna på skärmen. Observera att du inte kan uppdatera firmwares om fjärrkontrollen inte är länkad till drönaren. En internet-anslutning krävs.

Använda DJI Assistant 2 (serien med konsumentdrönare)

Uppdatera drönaren och fjärrkontrollens inbyggda programvara separat med DJI Assistant 2 (serien med konsumentdrönare).

Följ instruktionerna nedan för att uppdatera drönarens inbyggda programvara:

1. Starta DJI Assistant 2 (serien med konsumentdrönare) på din dator och logga in med ditt DJI-konto.
2. Starta drönaren och anslut den till datorn via USB-C-porten inom 20 sekunder.
3. Välj DJI Air 3 och klicka på Firmware-uppdateringar.
4. Välj den version på firmware som krävs.
5. Vänta på att firmware ska hämtas. Firmware-uppdateringen startar automatiskt.
6. Vänta tills uppdateringen av den fasta programvaran slutförts.

Följ instruktionerna nedan för att uppdatera fjärrkontrollens inbyggda programvara:

1. Starta DJI Assistant 2 (serien med konsumentdrönare) på din dator och logga in med ditt DJI-konto.
2. Aktivera fjärrkontrollen och anslut den till datorn via USB-C-porten.
3. Välj motsvarande fjärrkontroll och klicka på Firmware-uppdateringar.
4. Välj den version på firmware som krävs.
5. Vänta på att firmware ska hämtas. Firmware-uppdateringen startar automatiskt.
6. Vänta tills uppdateringen av den fasta programvaran slutförts.

- ⚠ • Batteriets fasta programvara ingår i drönarens fasta programvara. Var noga med att uppdatera alla batterier.
- Följ alla stegen för uppdateringen av firmware, annars kan uppdateringen misslyckas.
- Se till att datorn är ansluten till internet under uppdateringen.
- Innan du utför en uppdatering ska du säkerställa att Intelligent Flight-batteriet är laddat till minst 40 % och att fjärrkontrollen är laddad till minst 20 %.
- Koppla inte ur USB-C-kabeln under en uppdatering.
- Firmware-uppdateringen tar omkring 10 minuter. Det är normalt att kardanupphängningen blir slapp, drönarens statusindikatorer blinkar och drönaren startar om. Vänta tills uppdateringen är klar.

Gå in på länken nedan för att se Air 3 versionsanteckningar för mer information om uppdatering av inbyggd programvara för spårbarhet.

<https://www.dji.com/air-3/downloads>

Checklista efter flygning

- Se till att utföra en visuell inspektion för att kontrollera att drönaren, fjärrkontrollen, kardankameran, de Intelligent Flight-batterierna och propellrarna är i gott skick. Kontakta DJI kundstöd om du upptäcker någon skada.
- Se till att kameranlinsen och Vision Systems-sensorerna är rena.
- Se till att drönaren förvaras på rätt sätt innan du transporterar den.

Underhållsinstruktioner

För att undvika allvarliga skador på barn och djur ska du följa följande regel:

1. Små delar, som t.ex. kablar och band, är farliga om de förtärs. Förvara alla delar utom räckhåll för barn och djur.
2. Förvara Intelligent Flight-batteriet och fjärrkontrollen på en sval och torr plats utom räckhåll för direkt solljus för att säkerställa att det inbyggda LiPo-batteriet INTE överhettas. Rekommenderad förvaringstemperatur: mellan 22 °C och 28 °C för förvaringsperioder längre än tre månader. Förvara aldrig i miljöer utanför temperaturområdet -10 °C till 45 °C.
3. Låt INTE kameran komma i kontakt med eller doppas i vatten eller andra vätskor. Om den blir våt ska du torka den med en mjuk, absorberande trasa. Att slå på en drönare som har hamnat i vatten kan orsaka permanenta komponentskador. Använd INTE ämnen som innehåller alkohol, bensen, förtunningsmedel eller andra brandfarliga ämnen för att rengöra eller underhålla kameran. Förvara INTE kameran i fuktiga eller dammiga områden.
4. Anslut INTE produkten till ett USB-gränssnitt som är äldre än version 3.0. Anslut INTE produkten till någon "power USB" eller liknande enheter.
5. Kontrollera varje drönardel efter varje krasch eller allvarlig stöt. Kontakta en auktoriserad DJI-återförsäljare om du har problem eller frågor.

6. Kontrollera regelbundet batterinivåindikatorerna för att se aktuell batterinivå och den totala batterilivslängden. Batteriet kan användas i 200 cykler. Vi rekommenderar inte att det används efteråt.
7. Se till att drönaren transporteras med armarna hopvikta när den är avstängd.
8. Se till att du transporterar fjärrkontrollen med antennerna hopvikta när den är avstängd.
9. Batteriet går in i viloläge efter långtidsförvaring. Ladda batteriet för att komma ur viloläget.
10. Använd ND-filtret om exponeringstiden behöver förlängas. Se produktinformationen om hur du installerar ND-filtren.
11. Förvara och transportera drönaren, fjärrkontrollen, batteriet och laddaren i en torr miljö. Vi rekommenderar att produkten förvaras och transporteras i en miljö som har en omgivningstemperatur på 15 °C till 25 °C och en luftfuktighet på cirka 40 %.
12. Ta bort batteriet innan du utför underhåll på drönaren (t.ex. rengöring eller montering och lossning av propellrarna). Se till att drönaren och propellrarna är rena genom att ta bort all smuts och damm med en mjuk trasa. Rengör inte drönaren med en våt trasa och använd inte rengöringsmedel som innehåller alkohol. Vätskor kan tränga in i drönarhuset, vilket kan orsaka en kortslutning och förstöra den elektroniska utrustningen.
13. Se till att stänga av batteriet när du byter eller kontrollerar propellrarna.

Felsökningsrutiner

1. Varför kan batteriet inte användas innan den första flygningen?
Batteriet måste aktiveras genom laddning innan det används för första gången.
2. Hur löser man problemet med kardanupphängningsdriften under flygning?
Kalibrera IMU och kompass i DJI Fly. Kontakta DJI-support om problemet kvarstår.
3. Ingen funktion
Kontrollera om Intelligent Flight-batteriet och fjärrkontrollen är aktiverade genom laddning. Kontakta DJI-support om problemen kvarstår.
4. Problem med igångsättning och uppstart
Kontrollera om batteriet fungerar. Om ja ska du kontakta DJI-supporten om det inte kan startas normalt.
5. SW-uppdateringsproblem
Följ instruktionerna i bruksanvisningen för att uppdatera firmware. Om uppdateringen av den inbyggda programvaran misslyckas ska du starta om alla enheter och försöka igen. Kontakta DJI-support om problemet kvarstår.
6. Förfaranden för återställning till fabriksinställd standardkonfiguration eller senast kända fungerande konfiguration
Använd DJI Fly-appen för att återställa till fabriksinställningen.
7. Avstängnings- och urkopplingsproblem
Kontakta DJI support.
8. Hur man upptäcker vårdslös hantering eller förvaring under osäkra förhållanden
Kontakta DJI support.

Risker och varningar

När drönaren upptäcker en fara efter att ha slagits på kommer ett varningsmeddelande att visas på DJI Fly.

Var uppmärksam på listan med situationer nedan.

1. Om platsen inte är lämplig för start.
2. Om ett hinder upptäcks under flygning.
3. Om platsen inte är lämplig för landning.
4. Om kompassen och IMU upplever störningar och behöver kalibreras.
5. Följ instruktionerna på skärmen när du blir uppmärad.

Kassering



Följ de lokala föreskrifterna för elektroniska apparater när du gör dig av med drönaren och fjärrkontrollen.

Batteriåtervinning

Kassera batterierna i specifika återvinningsbehållare efter en komplett urladdning. Kasta INTE batterierna i vanliga avfallsbehållare. Följ de lokala reglerna strikt avseende kassering och återvinning av batterier.

Kassera ett batteri omedelbart om det inte kan slås på efter fullständig urladdning.

Om knappen Slå på/av på Intelligent Flight-batteriet är inaktiverad och batteriet inte kan laddas ur helt ska du kontakta ett återvinningsställe för att få hjälp.

C1-certifiering

DJI Air 3 (modell EB3WBC) uppfyller C1-certifiering. Det finns vissa krav och restriktioner vid användning av DJI Air 3 inom det Europeiska ekonomiska samarbetsområdet (EES, dvs. EU plus Norge, Island och Liechtenstein). DJI Air 3 och dess liknande produkter kan urskiljas av deras modellnummer.

UAS-klass	C1
Ljudeffektnivå	81 dB
Maximal propellerhastighet	8400 VARV PER MINUT

MTOM-meddelande

DJI Air 3 är ett quadrotorflygplan. MTOM för DJI Air 3 (modell EB3WBC) är 720 g, inklusive propellrarna, det intelligenta flygbatteriet och ett microSD-kort, som uppfyller C1-kraven.

Användarna måste följa de nedanstående instruktionerna för att uppfylla MTOM C1-kraven. Annars kan drönaren inte användas som en C1-flygfarkost:

1. Lägg INTE till någon nyttolast till drönaren förutom de artiklar som anges i avsnittet Lista över artiklar, inklusive kvalificerade tillbehör.
2. Använd INTE icke-kvalificerade ersättningsdelar, som t.ex. Intelligent Flight-batterier eller propellrar osv.
3. Montera INTE om drönaren i efterhand.

-
-  • Meddelandet "Låg batterinivå för RTH" visas inte om det horisontella avståndet mellan piloten och drönaren är mindre än 5 meter.
- FocusTrack avslutas automatiskt om det horisontella avståndet mellan motivet och drönaren är längre än 50 m (endast tillgängligt om FocusTrack används inom EU).
 - Hjälpbelysningen är inställd på auto när den används inom EU och kan inte ändras. LED-lamporna på drönarens främre armar är alltid på när de används inom EU och kan inte ändras.
-

Direkt fjärridentifikation

1. Transportmetod: Wi-Fi-sändare
2. Metod för uppladdning av UAS-operatörens registreringsnummer till drönaren: Öppna DJI Fly > Säkerhet > UAS-fjärridentifiering och ladda sedan upp UAS-operatörens registreringsnummer.

Lista över artiklar, inklusive kvalificerade tillbehör

1. DJI Air 3 Propellers med låg ljudnivå (modell: 8747F , 6,4 g varje del)
2. DJI Air 3 ND-filtersatser (modell: EBCWBC-NDFS, 2,6 g)
3. DJI Air 3 vidvinkelobjektiv (modell: EBCWBC-WAL, ca 9,1 g)
4. DJI Air 3 Intelligent Flight Battery (modell: BWX233-4241-14.76, ca 267 g)
5. MicroSD-kort (cirka 0,3 g)

Lista över reserv- och ersättningsdelar

1. DJI Air 3 Propellers med låg ljudnivå (modell: 8747F , 6,4 g varje del)
2. DJI Air 3 Intelligent Flight Battery (modell: BWX233-4241-14.76, ca 267 g)

Förteckning över skyddsåtgärder

Nedan finns en förteckning över mekaniska skyddsåtgärder och operativa skyddsåtgärder för DJI Air 3.

1. CSC (Combination Stick Command) kan utföras för att stoppa propellrarna i en nödsituation. Se avsnittet Starta/stoppa motorerna för mer information.
2. Funktionen Return to Home (återvänd hem, RTH). Se avsnittet Återgå till startposition för mer information.
3. Visningssystemet och det tredimensionella, infraröda avkänningsystemet Se avsnittet Visningssystem och infraröda avkänningsssystem för mer information.
4. Advanced Pilot Assistance Systems (APAS 5.0) Se avsnittet Avancerade pilotassistanssystem (APAS 5.0) för mer information.

5. DJI:s GEO-system ger information i realtid angående uppdateringar om flygsäkerhet och begränsningar och förhindrar UAV:er från att flyga i begränsat luftrum. Se avsnittet Flygränser för mer information.

Geomedvetenhet

Geomedvetenhet innehåller de funktioner som anges nedan.

Uppdatering av UGZ-data (Unmanned Geographical Zone): Användaren kan uppdatera flygsäkerhetsdata via GPS med hjälp av datauppdateringsfunktionen och förvara data i drönaren.

Kartritning av Geomedvetenhet: När de senaste UGZ-datan har uppdaterats visas en flygkarta med en begränsad zon i DJI Fly-appen. Namn, användningstid, höjdgräns etc. kan visas genom att trycka på området.

Förvarning om geomedvetenhet: appen kommer att ge användaren varningsinformation när drönaren befinner sig i närheten av eller i ett begränsat område, det horisontella avståndet är mindre än 160 m eller det vertikala avståndet är mindre än 40 m från zonen för att påminna användaren om att flyga med försiktighet.

AGL-meddelande (över marknivå)

Den vertikala delen av "Geomedvetenhet" kan använda AMSL-höjden eller AGL-höjden. Valet mellan dessa två referenser specificeras individuellt för respektive UGZ. Varken AMSL-höjd eller AGL-höjd stöds av DJI Air 3. Höjden H visas i kameravyn i DJI Fly-appen, vilket är höjden från drönarens startplats till drönaren. Höjden över startplatsen kan användas som en uppskattning men kan skilja sig mer eller mindre från den angivna altituden/höjden för en specifik UGZ. Fjärrpiloten är fortfarande ansvarig för att inte överskrida de vertikala gränserna för UGZ.

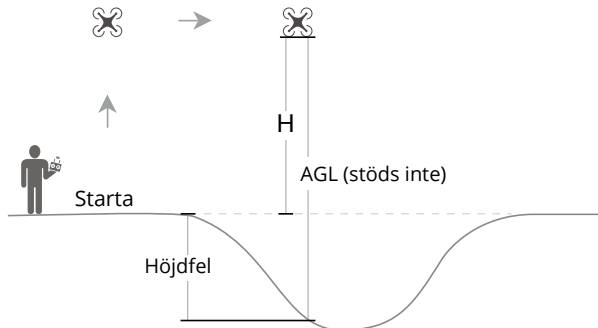

Begränsade zoner

Visas som röd i DJI-appen. Användarna uppmanas med en varning, och flygningen förhindras. UA kan varken flyga eller lyfta i dessa zoner. Begränsade zoner kan låsas upp, kontakta flysafed@dj.com för att låsa upp dem eller gå till Lås upp en zon på dji.com/flysafed.

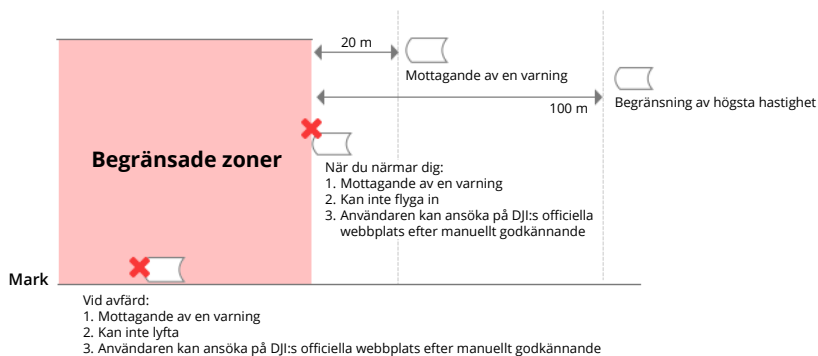

Auktoriseringszoner

Visas som blå i DJI-appen. Användare kommer att få en varning och flygningen är begränsad som standard. UA kan varken flyga eller lyfta utan auktorisation. Auktoriseringszoner kan låsas upp av auktoriserade användare som använder ett verifierat DJI-konto.

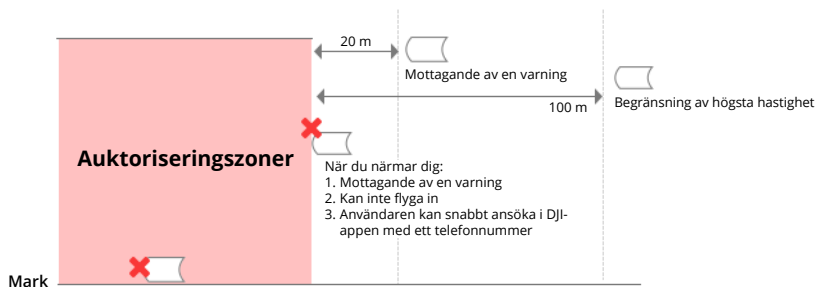

Höjdzoner

Höjdzoner är zoner med begränsad höjd och visas i grått på kartan. När de närmar sig får användare varningar i DJI-appen.

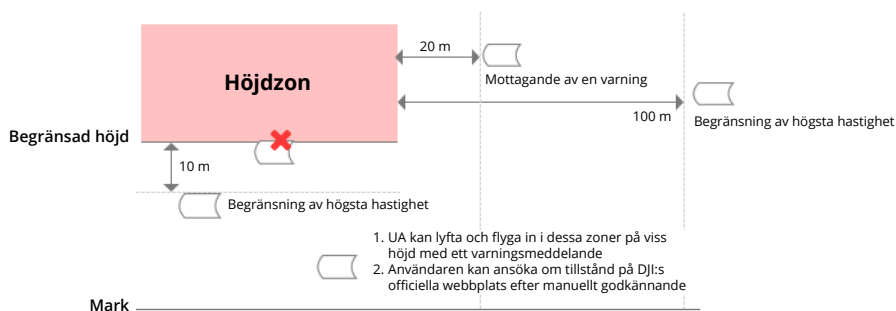

Förstärkta varningszoner

Ett varningsmeddelande kommer att uppmana användaren när drönaren når zonens gräns.



Varningszoner

Ett varningsmeddelande kommer att uppmana användaren när drönaren når zonens gräns.



- När drönaren och DJI Fly-appen inte kan erhålla en GPS-signal kommer funktionen Geomedvetenhet att vara obrukbar. Om drönarantennen störs eller om GPS-aktoriseringen inaktiveras i DJI Fly kan GPS-signalen inte erhållas och den går inte att få fram.

EASA-meddelande

Se till att du läser dokumentet Drönarinformation som finns med i paketet innan användning. Mer information om EASA:s meddelande om spårbarhet finns på länken nedan.

<https://www.easa.europa.eu/en/document-library/general-publications/drones-information-notices>

Originalinstruktioner

Denna manual tillhandahålls av SZ DJI Technology, Inc. och innehållet kan löpande förändras.

Adress: Lobby of T2, DJI Sky City, No. 53 Xianyuan Road, Xili Community, Xili Street, Nanshan District, Shenzhen, China, 518055.

Eftermarknadsinformation

Besök <https://www.dji.com/support> för att läsa mer om riktlinjer för eftermarknadsservice, reparationstjänster och support.

VI FINNS HÄR FÖR DIG



Kontakt
DJI-SUPPORT

Med förbehåll för ändringar av detta innehåll.

<https://www.dji.com/air-3/downloads>

Om du har frågor om DJI kan du skicka ett meddelande till
DocSupport@dji.com.

DJI är ett varumärke som tillhör DJI.
Copyright © 2023 DJI Med ensamrätt.