

# **dji** MAVIC 3

Användarhandbok v1.4 2022.01

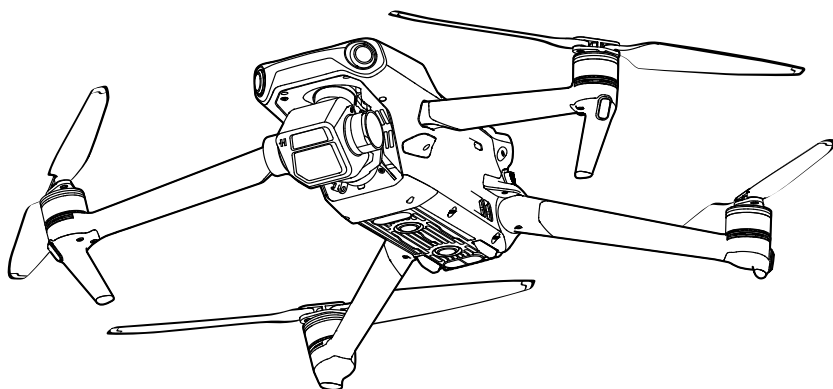

### **Sök på nyckelord**

Sök på nyckelord som "batteri" och "installera" för att hitta en rubrik. Om du använder Adobe Acrobat Reader för att läsa det här dokumentet ska du trycka på Ctrl+F (Windows) eller Command+F (Mac) för att söka.

### **Navigera till en rubrik**

Visa en lista över samtliga rubriker i innehållsförteckningen. Klicka på en rubrik för att läsa innehållet.

### **Skriva ut det här dokumentet**

Det här dokumentet kan skrivas ut med hög upplösning.

# Hur du använder den här handboken

## Teckenförklaring



Varning



Viktigt



Tips



Referens

## Läs före första flygningen

Läs följande dokument innan du använder DJI™ MAVIC™ 3:

1. Säkerhetsriktlinjer
2. Snabbstartsguide
3. Användarhandbok

Vi rekommenderar att du tittar på alla handledningsvideor på den officiella DJI-webbplatsen och läser säkerhetsinstruktionerna innan du sätter igång. Förbered dig för första flygningen genom att granska snabbstartguiden och se den här bruksanvisningen för mer information.

## Videodemonstrationer

Gå till adressen nedan eller skanna QR-koden för att se demonstrationsvideorna för DJI Mavic 3, som visar hur du använder enheten på ett säkert sätt:

MAVIC 3



<https://s.dji.com/ZGppl5>

MAVIC 3 CINE



<https://s.dji.com/ZGppl4>

## Hämta DJI Fly-appen

Se till att använda DJI Fly under flygningen. Skanna QR-koden ovan för att hämta den senaste versionen.



- DJI RC Pro-fjärrkontrollen har redan DJI Fly-appen installerad. Användare måste hämta DJI Fly till sin mobila enhet när de använder DJI RC-N1-fjärrkontrollen.
- Android-versionen av DJI Fly är kompatibel med Android v6.0 och senare. iOS-versionen av DJI Fly är kompatibel med iOS v11.0 och senare.

\* För ökad säkerhet är flyg begränsat till en höjd på 98,4 fot (30 m) och ett område på 164 fot (50 m) när anslutning saknas eller du är inloggad i appen under flygningen. Detta gäller för DJI Fly och alla appar som är kompatibla med DJI-drönaren.

## Hämta DJI Assistant 2 (serien med konsumentdrönare)

Hämta DJI Assistant 2 (serien med konsumentdrönare) på <http://www.dji.com/mavic-3/downloads>.



- Arbetstemperaturen för denna produkt är  $-10\text{ }^{\circ}\text{C}$  till  $40\text{ }^{\circ}\text{C}$ . Den uppfyller inte standardarbetstemperaturen för militärklassapplikationer ( $-55\text{ }^{\circ}\text{C}$  till  $125\text{ }^{\circ}\text{C}$ ), som krävs för att stå emot större miljövarians. Använd produkten på rätt sätt och bara för applikationer som uppfyller kraven för arbetstemperaturområden för den klassen.

# Innehåll

<b>Hur du använder den här handboken</b>	2
Teckenförklaring	2
Läs före första flygningen	2
Videodemonstrationer	2
Hämta DJI Fly-appen	2
Hämta DJI Assistant 2 (serien med konsumentdrönare)	2
<b>Produktprofil</b>	6
Inledning	6
Första användningen	7
Diagram	9
<b>Drönare</b>	14
Flyglägen	14
Drönarstatusindikatorer	15
Return to Home (återvänd hem, RTH)	16
Vision Systems och Infrarött avkänningsystem	21
Intelligent Flight-läge	23
Advanced Pilot Assistance Systems (APAS 5.0)	30
Flygregistrerare	30
Snabböverföring	31
Propellrar	32
Intelligent Flight-batteri	33
Kardanupphängning och kamera	38
<b>Fjärrkontroll</b>	41
DJI RC Pro	41
RC-N1	49
Länka fjärrkontrollen	53
<b>DJI Fly-app</b>	55
Start	55
Kameravy	56

<b>Flygning</b>	61
Flygmiljökrav	61
Flyggränser och GEO-zoner	61
Checklista före flygning	62
Autostart/landning	63
Starta/stoppa motorerna	63
Flygtest	64
<b>Bilaga</b>	66
Specifikationer	66
Firmware-uppdatering	71
Eftermarknadsinformation	71

# Produktprofil

---

I det här avsnittet introduceras DJI Mavic 3 och här listas även komponenterna för drönaren och fjärrkontrollen.

# Produktprofil

## Inledning

DJI Mavic 3 har både ett infrarött avkänningsystem och visningsystem framåt, bakåt, uppåt, lateralt och nedåt, vilket möjliggör hovring och flygning inomhus och utomhus samt automatisk återvändning hem samtidigt som hinder i alla riktningar undviks. Drönaren har en maximal flyghastighet på 75,6 km/h och en maximal flygtid på 46 minuter.

DJI RC Pro-fjärrkontrollen har en inbyggd 5,5-tums skärm med hög ljusstyrka på 1 000 cd/m<sup>2</sup> och en upplösning på 1920 x 1080 pixlar. Användare kan ansluta till internet via wifi medan Android-operativsystemet inkluderar Bluetooth och GNSS. DJI RC Pro levereras med ett brett utbud av drönar- och kardanupphängningskontroller samt anpassningsbara knappar. Den har en maximal drifttid på 3 timmar. RC-N1-fjärrkontrollen visar videoöverföringen från drönaren till DJI Fly på en mobil enhet. Drönaren och kameran är enkla att styra med hjälp av panelknapparna, och fjärrkontrollen har en drifttid på 6 timmar.

## Funktionshöjdpunkter

**Kardanupphängning och kamera:** DJI Mavic 3 använder en Hasselblad L2D-20c-kamera 4/3-tums CMOS-sensor som kan ta foton på 20 MP och video med 5,1K 50 bps/DCI 4K 120 bps Apple ProRes 422 HQ\* och H.264/H.265. Kameran har en justerbar bländare på f/2,8 till f/11, ett dynamiskt område på 12,8 steg samt stöd för 10-bitars D-Log-video. Telekameran ger upp till 28x zoom i läget Explore (utforska).

**Videosändning:** DJI Mavic 3 är utrustad med fyra inbyggda antenner och DJI:s O3+-teknik för långdistansöverföring. Den erbjuder en maximal överföringsräckvidd på 15 km och videokvalitet på upp till 1080p och 60 bps från drönare till DJI Fly-appen. Fjärrkontrollen fungerar vid både 2,4 och 5,8 GHz och kan välja bästa överföringskanal automatiskt.

**Intelligent Flight-lägen:** Användaren kan fokusera på att styra drönaren, och Advanced Pilot Assistance System 5.0 (APAS 5.0) hjälper drönaren att undvika hinder i alla riktningar.

\* Endast DJI Mavic 3 Cine levereras med en inbyggd 1TB SSD, som stöder inspelning och lagring av Apple ProRes 422 HQ-video. I övrigt gäller de funktioner som beskrivs i denna användarhandbok både DJI Mavic 3 och DJI Mavic 3 Cine.



- Den maximala flygtiden har testats i vindstilla miljö med flygning i en jämn hastighet på 32,4 km/h. Den maximala flyghastigheten testades på havsnivå utan vind. Observera att maximal flyghastighet är begränsad till 68,4 km/h i Europeiska unionen (EU). Dessa värden är endast avsedda som referens.
  - Fjärrkontrollen når sin maximala överföringssträcka (FCC) i ett öppet område utan elektromagnetisk störning, på cirka 120 m höjd. Den maximala överföringssträckan avser den maximala sträckan som drönaren fortfarande kan sända och ta emot överföringar. Den avser inte den maximala sträckan som drönaren kan flyga i en enda flygning. Den maximala användningstiden har testats i en labbmiljö och utan att den mobila enheten behöver laddas. Det här värdet är endast avsedda som referens.
  - 5,8 GHz stöds inte i vissa regioner. Följ lokala lagar och förordningar.
-

## Första användningen

DJI Mavic 3 fälls ihop innan den förpackas. Följ stegen nedan för att fälla ut drönare och fjärrkontroll.

### Förbereda drönaren

1. Ta bort förvaringsskyddet.

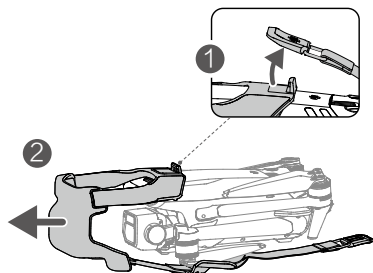

2. Alla Intelligent Flight-batterier är i viloläge före leverans för att garantera säkerhet. Använd den medföljande laddaren för att ladda och aktivera Intelligent Flight-batterier för första gången. Det tar omkring 1 timme och 36 minuter att ladda ett Intelligent Flight-batteri helt.

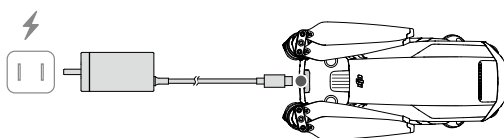

3. Fäll ut de främre armarna, följt av de bakre armarna och därefter propellerbladen.

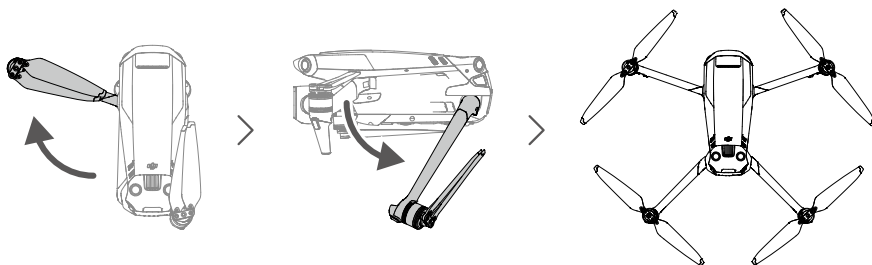

- Fäll ut de främre armarna innan du fäller ut de bakre.
- Se till att förvaringsskyddet tas bort och att alla armar fälls ut innan du startar drönaren. Annars kan drönarens självdiagnostik påverkas.
- Sätt på förvaringsskyddet när drönaren inte används.



## Förbereda fjärrkontrollen

Följ stegen nedan för att förbereda användning av DJI RC Pro-fjärrkontrollen.

1. Aktivera batteriet genom att ladda fjärrkontrollen via USB-C-porten med den medföljande laddaren.

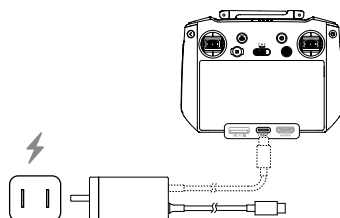

2. Ta bort kontrollspakarna från deras förvaringsplatser på fjärrkontrollen och skruva fast dem på plats.
3. Fäll ut antennerna.
4. Fjärrkontrollen måste aktiveras innan den används för första gången, och en internetanslutning krävs för aktivering. Tryck en gång och sedan en gång till och håll strömknappen nedtryckt för att starta eller stänga av fjärrkontrollen. Följ anvisningarna på skärmen för att aktivera fjärrkontrollen.



Följ stegen nedan för att förbereda DJI RC N1-fjärrkontrollen.

1. Ta bort kontrollspakarna från deras förvaringsplatser på fjärrkontrollen och skruva fast dem på plats.
2. Dra ut hållaren för den mobila enheten. Välj en lämplig fjärrkontrollkabel baserat på typen av mobil enhet. En anslutningskabel för belysning, Micro USB-kabel och USB-C-kabel, ingår i förpackningen. Anslut kabeländan med telefonsymbolen till din mobila enhet. Se till att den mobila enheten är säkrad.

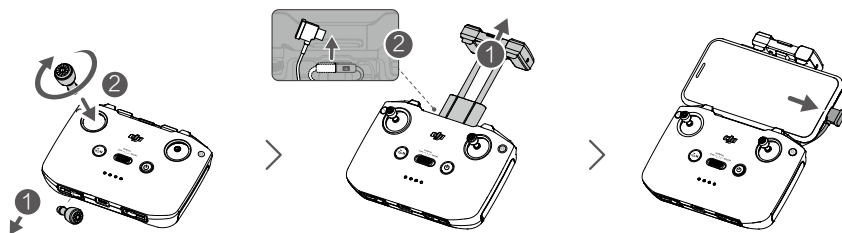

• Om ett meddelande om USB-anslutning visas vid användning av en mobil Android-enhet väljer du alternativet att endast ladda. Om det inte görs kan det hända att anslutningen misslyckas.

## Aktivera DJI Mavic 3-drönaren

DJI Mavic 3 måste aktiveras före första användningen. När drönaren och fjärrkontrollen har startats, följ instruktionerna på skärmen för att aktivera DJI Mavic 3 med DJI Fly. En internet-anslutning krävs för aktivering.

## Koppla samman drönaren och fjärrkontrollen

Vi rekommenderar att du kopplar drönaren och fjärrkontrollen till varandra för att säkerställa bästa möjliga service efter försäljning. Följ anvisningarna på skärmen efter aktiveringen för att koppla samman drönaren och fjärrkontrollen.

## Uppdatera den inbyggda programvaran

En prompt visas i DJI Fly när inbyggd programvara blir tillgänglig. Vi rekommenderar att du uppdaterar den inbyggda programvaran när du uppmanas att göra det för att säkerställa bästa möjliga användarupplevelse.

## Diagram

### Drönare

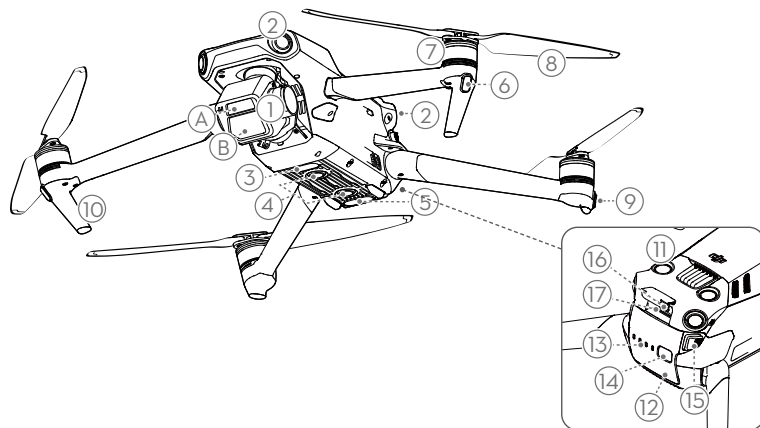

- |  |   |
|--|---|
| 1. Kardanupphängning och kamera              | 9. Drönarstatusindikatorer              |
| A. Telekamera                                | 10. Landningsväxlar (inbyggda antenner) |
| B. Hasselblad L2D-20c-kamera                 | 11. Uppåtvisningssystem                 |
| 2. Horisontellt rundstrålande visningssystem | 12. Intelligent Flight-batteri          |
| 3. Hjälpbelysning på undersidan              | 13. LED-lampor för laddningsnivån       |
| 4. Nedåtvisningssystem                       | 14. På/av-knapp                         |
| 5. Infrarött avkänningssystem                | 15. Batterispännen                      |
| 6. Främre LED-lampor                         | 16. USB-C-port                          |
| 7. Motorer                                   | 17. Kortplats för microSD               |
| 8. Propellrar                                |   |

## DJI RC Pro

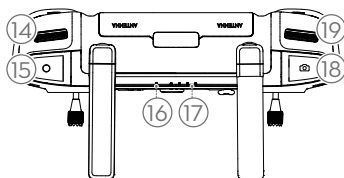
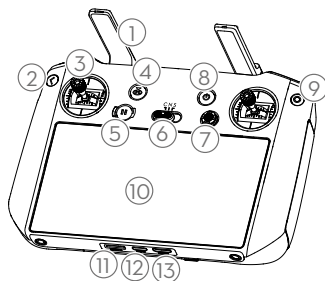

1. **Antenner**  
Trådlösa signaler för relädrönarkontroll och video.
2. **Bakåtknapp**  
Tryck en gång för att återgå till föregående skärm. Tryck två gånger för att återgå till startskärmen.
3. **Kontrollspakar**  
Använd kontrollspakarna för att styra drönarrörelserna. Konfigurera flygkontrollläget i DJI Fly. Kontrollspakarna är löstagbara och lätta att förvara.
4. **Knappen Return to Home (återvänd hem, RTH)**  
Tryck och håll in knappen för att starta RTH-proceduren. Tryck igen för att avbryta RTH.
5. **Flight Pause (flygpaus)-knapp**  
Tryck en gång för att få drönaren att bromsa och sväva på plats (endast när GNSS eller visningssystem är tillgängliga).
6. **Flyglägesomkopplare**  
Omkopplare för inställning mellan lägena Cine (bio), Normal och Sport.
7. **5D-knapp**  
Visa 5D-knappens funktioner i DJI Fly genom att gå till Camera View (kameravy), Settings (inställningar) och sedan Control (kontroll).
8. **På/av-knapp**  
Tryck en gång för att kontrollera den aktuella batterinivån. Tryck en gång och sedan en gång till och håll nedtryckt för att starta eller stänga av fjärrkontrollen. När fjärrkontrollen är påslagen, tryck en gång för att slå på eller stänga av pekskärmen.
9. **Knappen Conform (bekräfta)**  
Tryck en gång för att bekräfta ett val. Knappen har ingen funktion när du använder DJI Fly.
10. **Pekskärm**  
Tryck på skärmen för att styra fjärrkontrollen. Observera att pekskärmen inte är vattentät. Använd med försiktighet.
11. **Kortplats för microSD**  
Används för att sätta in ett microSD-kort.
12. **USB-C-port**  
För laddning.
13. **Mini HDMI-port**  
För videoutgång.
14. **Kardanupphängningsratt**  
Styr kamerans lutning.
15. **Knappen Spela in**  
Tryck en gång för att ta en bild eller stoppa inspelning.
16. **Statusindikator**  
Indikerar fjärrkontrollens status.
17. **LED-lampor för laddningsnivå**  
Visar fjärrkontrollens aktuella batterinivå.
18. **Fokusering/slutarknapp**  
Tryck ned knappen halvvägs för autofokusering och tryck ned den hela vägen för att ta en bild.
19. **Kamerakontrollratt**  
För zoomkontroll.

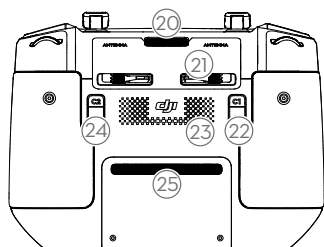

**20. Luftventil**

Används för värmeavledning. Blockera inte luftventilen under användning.

**21. Förvaringsplats för kontrollspakar**

För lagring av kontrollspakar.

**22. Anpassningsbar C1-knapp**

Växla mellan att centrera om kardanupphängningen och att peka den nedåt. Funktionen kan konfigureras i DJI Fly.

**23. Högtalare**

Matar ut ljud.

**24. Anpassningsbar C2-knapp**

Tryck en gång för att slå på eller av hjälpbelysningen undertill. Funktionen kan konfigureras i DJI Fly.

**25. Luftintag**

Används för värmeavledning. Täck INTE över luftintaget under användning.

**RC-N1**

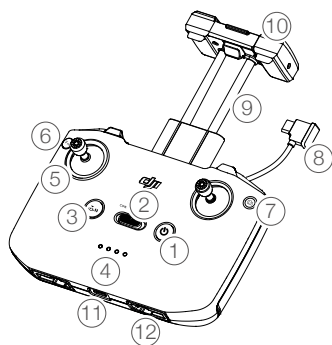

**1. På/av-knapp**

Tryck en gång för att kontrollera den aktuella batterinivån. Tryck en gång och sedan en gång till och håll in för att starta eller stänga av fjärrkontrollen.

**2. Flyglägesomkopplare**

Omkopplare för inställning mellan Sport, Normal och Fotografering.

**3. Knappen Flight Pause (flygpaus)/Return to Home (återvänd hem, RTH)**

Tryck en gång för att få drönaren att bromsa och sväva på plats (endast när GNSS eller visningssystem är tillgängliga). Håll in knappen

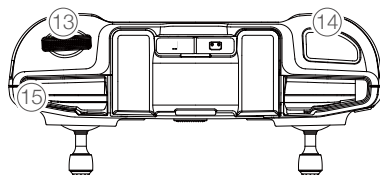

för att starta RTH. Tryck igen för att avbryta RTH.

**4. LED-lampor för laddningsnivån**

Visar fjärrkontrollens aktuella batterinivå.

**5. Kontrollspakar**

Använd kontrollspakarna för att styra drönarrörelserna. Konfigurera flygkontrolläget i DJI Fly. Kontrollspakarna är löstagbara och lätta att förvara.

**6. Anpassningsbar knapp**

Tryck en gång för att slå på eller av hjälpbelysningen undertill. Tryck två gånger

- för att centrera om kardanupphängningen eller luta kardanupphängningen nedåt (standardinställningar). Knappen kan konfigureras i DJI Fly.
7. **Bild-/videoväxling**  
Tryck en gång för att växla mellan bild- och videoläge.
  8. **Fjärrkontrollkabel**  
Anslut till en mobil enhet för videolänk via fjärrkontrollkabeln. Välj kabel efter den mobila enheten.
  9. **Mobil enhetshållare**  
Används för att säkert ansluta den mobila enheten till fjärrkontrollen.
  10. **Antenner**  
Trådlösa signaler för relädrönarkontroll och video.
  11. **USB-C-port**  
För laddning och anslutning av fjärrkontrollen till datorn.
  12. **Förvaringsplats för kontrollspakar**  
För lagring av kontrollspakar.
  13. **Kardanupphängningsratt**  
Styr kamerans lutning. Tryck och håll ner den anpassningsbara knappen för att använda kardanupphängningsratten till att justera zoomen in läget Explore (utforska).
  14. **Slutare/inspelningsknapp**  
Tryck för att ta en bild eller för att börja/sluta filma.
  15. **Fack för mobil enhet**  
Används för att säkra den mobila enheten.

# Drönare

---

DJI Mavic 3 innehåller flygkontroll, videolänksystem, visningssystem, infrarött avkänningsystem, drivsystem och ett Intelligent Flight-batteri.

# Drönare

DJI Mavic 3 innehåller flygkontroll, videolänksystem, visningssystem, infrarött avkänningssystem, drivsystem och ett Intelligent Flight-batteri.

## Flyglägen

DJI Mavic 3 har tre flyglägen, plus ett fjärde flygläge som drönaren växlar till i vissa situationer. Flyglägen kan växlas via flyglägesomkopplaren på fjärrkontrollen.

**Normal-läge:** Drönaren använder GNSS och visningssystem framåt, bakåt, lateralt, uppåt och nedåt samt ett infrarött avkänningssystem för att orientera och stabilisera sig. När GNSS-signalen är stark använder drönaren GNSS för att orientera och stabilisera sig. När GNSS-signalen är svag men det råder tillfredsställande ljusförhållanden och andra miljömässiga förhållanden använder drönaren visningssystemen för att orientera och stabilisera sig. När visningssystemen framåt, bakåt, lateralt, uppåt och nedåt är aktiverade och ljusförhållandena och andra miljömässiga förhållanden är tillfredsställande, är den maximala flyghöjdvinkeln 30° och den maximala flyghastigheten 15 m/s.

**Sport-läge:** I Sport-läget använder drönaren GNSS för positionering och drönarsvaren är optimerade för flexibilitet och hastighet, vilket gör den mer responsiv på kontrollspaksrörelser. Observera att hinderavkänningen är inaktiverad och att den maximala flyghastigheten är 21 m/s (19 m/s vid flygning inom EU).

**Cine-läge (fotografering):** Cine-läget är baserat på Normal-läget och flyghastigheten är begränsad, vilket gör drönaren stabilare under fotograferingen.

Drönaren ändras automatiskt till Attitude-läge (ATTI) när visningssystemen är otillgängliga eller inaktiverade och när GNSS-signalen är svag eller medför störningar i upplevelsorna. I ATTI-läget kan drönaren lättare påverkas av omgivningen. Miljöfaktorer, såsom vind, kan resultera i horisontella förändringar, vilket kan innebära risker, speciellt vid flygning i trånga utrymmen.



- Visningssystemen framåt, bakåt, lateralt och uppåt är inaktiverade i Sport-läget, vilket innebär att drönaren inte automatiskt känner av hinder längs ruten.
  - Maximal hastighet och inbromsningssträcka för drönaren ökar avsevärt i Sport-läget. En minsta inbromsningssträcka på 30 m krävs i vindfria förhållanden.
  - En minsta inbromsningssträcka på 10 m krävs under vindfria förhållanden när drönaren är på väg uppåt eller nedåt.
  - Drönarens respons ökar avsevärt i Sport-läget, vilket innebär att en liten kontrollspaksrörelse på fjärrkontrollen gör att drönaren förflyttar sig en längre sträcka. Se till att behålla tillräckligt manövreringsutrymme under flygning.
-

## Drönarstatusindikatorer

DJI Mavic 3 har LED-lampor och flygplatsstatusindikatorer framtill.

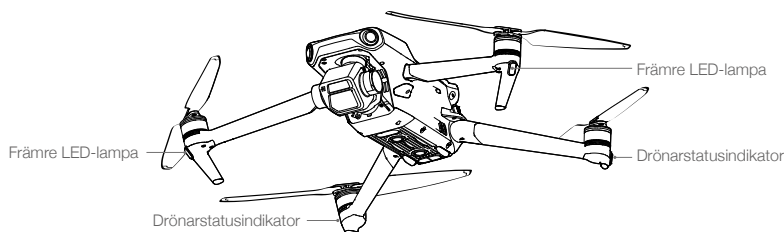

När drönaren är på men motorerna inte är igång lyser LED-lamporna framtill med ett fast rött sken för att visa drönarens riktning.

När drönaren är på men motorerna inte är igång visar drönarstatusindikatorerna statusen för flygkontrollsystemet. Se tabellen nedan för mer information om drönarstatusindikatorerna.

### Drönarstatusindikator

Normal status			
	Alternierende röd, grön och gul	Blinkar	Slå på och utföra självdiagnostiktester
	Gult	Blinkar fyra gånger	Värmer upp
	Grön	Blinkar långsamt	GNSS aktiverat
	Grön	Blinkar med jämna mellanrum två gånger i följd	Visningssystem aktiverat
	Gult	Blinkar långsamt	INGEN GNSS och INGA visningssystem
Varningstillstånd			
	Gult	Blinkar snabbt	Signalfel för fjärrkontroll
	Röd	Blinkar långsamt	Låg batterinivå
	Röd	Blinkar snabbt	Kritiskt låg batterinivå
	Röd	Solid	Kritiskt fel
	Alternierende röd och gul	Blinkar snabbt	Kompasskalibrering krävs

När motorn har startat blinkar LED-lamporna framtill växelvis rött och grönt och drönarstatusindikatorerna blinkar grönt.





- För att få bättre filmsekvenser släcks de främre LED-lamporna automatiskt när du fotograferar om de är inställda på auto i DJI Fly. Kraven på ljusförhållanden varierar beroende på region. Följ lokala lagar och förordningar.



## Return to Home (återvänd hem, RTH)

Return to Home (återvänd hem, RTH) återför drönaren till den senast registrerade hempunkten när positioneringssystemet fungerar som det ska. Det finns tre typer av RTH: Smart RTH, låg batterinivå för RTH och felsäker RTH. Drönaren flyger automatiskt tillbaka till hempunkten och landar när Smart RTH har initierats, när drönaren går in i låg batterinivå för RTH eller när videolänksignalen försvinner under flygningen.

	GNSS	Beskrivning
Hempunkt		Standardhempunkten är den första platsen där drönaren tagit emot en kraftfull till måttlig GNSS-signal och ikonen visar vitt. Hempunkten kan uppdateras före start så länge drönaren får en stark till måttlig GNSS-signal. Om GNSS-signalen är svag kan hempunkten inte uppdateras.

### Smart RTH

Om GNSS-signalen är tillräckligt stark kan Smart RTH användas för att återföra drönaren tillbaka till hempunkten. Smart RTH initieras antingen genom att trycka på  i DJI Fly eller genom att trycka på och hålla inne RTH-knappen på fjärrkontrollen tills den avger en signal. Avsluta Smart RTH genom att trycka på  i DJI Fly eller genom att trycka på och hålla in RTH-knappen på fjärrkontrollen.

### Avancerad RTH

Avancerad RTH-procedur aktiveras om ljusförhållandena är tillräckliga och miljön är lämplig för visningssystem när Smart RTH utlöses. Drönaren planerar automatiskt den bästa RTH-banan, som kommer att visas i DJI Fly och anpassas efter miljön.

#### RTH-inställningar

RTH-inställningar är tillgängliga för avancerad RTH. Gå till kameravyn i DJI Fly, tryck på System, Säkerhet och sedan RTH.

1. Optimalt: Oavsett inställningar för RTH-altitud planerar drönaren automatiskt den optimala RTH-banan och justerar altituden efter miljöfaktorer som hinder och överföringssignaler. Den optimala RTH-banan innebär att drönaren kommer att färdas kortast möjliga avstånd, vilket sänker strömförbrukningen och förlänger flygtiden.
2. Förinställning: När flygplanet är längre än 50 m från hempunkten när RTH börjar, planerar flygplanet RTH-banan, flyger till ett öppet område och undviker hinder, stiger till RTH-altituden och återvänder hem längst den bästa vägen. När drönaren befinner sig 5–50 m från hempunkten när RTH börjar kommer den inte att stiga till RTH-altituden utan istället återvända hem längs den bästa vägen på aktuell altitud. När drönaren är nära hempunkten kommer den att gå ned medan den flyger framåt om den aktuella altituden är högre än RTH-altituden.

#### Avancerad RTH-procedur

1. Hempunkten registreras.
2. Avancerad RTH utlöses.
3. Drönaren bromsar in och svävar på plats.
  - a. Om drönaren är mindre än 5 m från hempunkten när RTH-proceduren startar landar den omedelbart.
  - b. Om drönaren är längre än 5 m från hempunkten när RTH-proceduren börjar kommer den att planera den bästa banan baserat på RTH-inställningarna och flyga till hempunkten samtidigt som den undviker hinder och GEO-zoner. Drönarens front pekar alltid i samma riktning som flygriktningen.

4. Drönaren flyger automatiskt i enlighet med RTH-inställningarna, omgivningarna och överföringssignalen under RTH.
5. När drönaren har nått hempunkten landar den och motorn stannar.

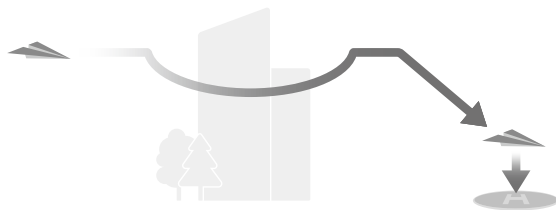

### Rak RTH-linje

Drönaren kommer att påbörja rak RTH-linje när ljusförhållandena är otillräckliga och miljön inte är lämplig för visningssystemen.

Rak linje för RTH-procedur:

1. Hempunkten registreras.
2. Rak RTH-linje utlöses.
3. Drönaren bromsar in och svävar på plats.
  - a. Om drönaren är längre än 50 m från hempunkten när RTH-proceduren börjar justeras drönarens riktning och den stiger till förinställd RTH-höjd och flyger till hempunkten. Om den aktuella altituden är högre än RTH-altituden flyger drönaren till hempunkten för den aktuella altituden.
  - b. Om drönaren är på ett avstånd på 5 till 50 m från hempunkten när RTH-proceduren börjar, justeras drönarens riktning och den flyger till hempunkten vid innevarande höjd. Om den aktuella höjden är lägre än 2 m när RTH-proceduren börjar stiger drönaren till 2 m och flyger till hempunkten.
  - c. Om drönaren är mindre än 5 m från hempunkten när RTH-proceduren startar landar den omedelbart.
4. När drönaren har nått hempunkten landar den och motorn stannar.



- Under avancerad RTH kommer drönaren automatiskt att justera flyghastigheten efter miljöfaktorer som vindhastighet och hinder.
  - Drönaren kan inte undvika små eller fina föremål som trädgrenar eller kraftledningar. Flyg drönaren till ett öppet område innan du använder Smart RTH.
  - Ställ in avancerad RTH som förinställning om det finns kraftledningar eller torn som drönaren inte kan undvika på RTH-banan och se till att RTH-altituden är högre än alla hinder.
  - Drönaren kommer att bromsa in och återvända till hempunkten i enlighet med de senaste inställningarna om RTH-inställningarna ändras under RTH.
  - Om inställd max altitud är lägre än aktuell altitud under RTH kommer drönaren att gå ner på maxhöjden och återvända hem.
  - RTH-altituden kan inte ändras under RTH.
  - Om det är stor skillnad i aktuell altitud och RTH-altitud kan strömförbrukningen inte beräknas exakt på grund av vindhastigheter på olika höjder. Var extra uppmärksam på batterinivån och varningsmeddelanden i DJI Fly.
  - Avancerad RTH är inte tillgänglig om ljusförhållandena och omgivningen inte var lämpliga för visningssystem vid start eller RTH-procedur.
-



- Under Avancerad RTH kommer drönaren att gå in i rak RTH-linje (Straight Line RTH) om ljusförhållandena och miljön inte lämpar sig för visningssystem och drönaren inte kan undvika hinder. En lämplig RTH-höjd måste ställas in innan du går in i RTH.
- När fjärrkontrollens signal är normal under Avancerad RTH kan lutningsspaken användas för att styra flyghastigheten, men orientering och höjd kan inte kontrolleras och drönaren kan inte flygas åt vänster eller höger. Acceleration använder mer energi. Drönaren kan inte undvika hinder om flyghastigheten överskrider den effektiva avkänningshastigheten. Drönaren bromsar in, svävar på plats och avslutar RTH-proceduren om lutningsspaken dras ned helt. Drönaren kan styras efter att gasspaken släppts.
- När drönaren stiger i rak RTH-linje slutar den att stiga och avslutar RTH-proceduren om du drar gasreglaget hela vägen ner. Drönaren kan styras efter att gasspaken släppts. När drönaren flyger framåt i rak RTH-linje bromsar den in, svävar på plats och avslutar RTH-proceduren om du drar ner lutningsspaken helt. Drönaren kan styras efter att gasspaken släppts.
- Om drönaren når maxhöjden medan den stiger under RTH-proceduren, stannar den och återgår till hempunkten på innevarande höjd.
- Om drönaren når maxhöjd under stigning efter att ha upptäckt hinder framför sig svävar den på plats.
- Under rak RTH-linje kan drönarens hastighet, höjd och riktning styras med fjärrkontrollen om fjärrkontrollsignalen är normal. Riktningen för drönare och flyg kan dock inte kontrolleras. Drönaren kan inte undvika hinder om lutningsspaken används för att accelerera och flyghastigheten överstiger den effektiva avkänningshastigheten.

---

### Låg batterinivå för RTH

Låg batterinivå för RTH utlöses när det Intelligent Flight-batteriet är tillräckligt urladdat för att en säker retur till hempunkten ska lyckas. Återgå hem eller landa med drönaren omedelbart när du ombeds göra det.

För att undvika onödig fara på grund av otillräcklig strömförsörjning beräknar drönaren automatiskt om batterinivån är tillräcklig för att återgå till hempunkten baserat på aktuell position, miljö och flyghastighet. Ett varningsmeddelande visas i DJI Fly när batterinivån är låg och drönaren endast kan hantera RTH-proceduren med svagt batteri.

Användaren kan avbryta RTH genom att trycka på RTH-knappen på fjärrkontrollen. Om RTH avbryts efter en varning om låg batterinivå kanske Intelligent Flight-batteriet inte har tillräckligt med kraft för att drönaren ska kunna landa säkert, vilket kan leda till att drönaren kraschar eller försvinner.

Drönaren landar automatiskt om aktuell batterinivå endast kan stödja drönaren tillräckligt länge för att landa från den aktuella altituden. Automatisk landning kan inte avbrytas, men fjärrkontrollen kan användas för att ändra drönarens riktning och landningshastighet under landningsprocessen. Gasreglaget kan användas för att öka stigningshastigheten med 1 m/s om det finns tillräcklig ström. Gasreglaget kan inte användas för att öka stigningshastigheten och drönaren landar om det inte finns någon ström kvar.

Vid automatisk landning, sök upp en lämplig plats för att landa drönaren så snart som möjligt. Drönaren faller ner om det inte finns någon ström kvar.

### Felsäker RTH

Om hempunkten registrerades och kompassen fungerar normalt aktiveras felsäker RTH automatiskt om fjärrkontrollens signal förloras i mer än 6 sekunder. Observera att den åtgärd drönaren utför när fjärrkontrollen förloras måste ställas in på Return to Home (återvänd hem) i DJI Fly.

När ljusförhållandena är tillfredsställande och visningssystemen fungerar normalt visar DJI Fly den RTH-bana som genererades av drönaren innan fjärrkontrollens signal förlorades och återvänder hem med avancerad RTH i enlighet med RTH-inställningarna. Drönaren stannar kvar i RTH-proceduren även om fjärrkontrollens signal återställs.

När ljusförhållandena inte är tillräckliga och visningssystemen inte är tillgängliga försätts drönaren i Ursprunglig RTH-rutt.

Procedur för ursprunglig RTH-rutt:

1. Drönaren bromsar in och svävar på plats.
2. a. Om drönaren är längre än 50 m från hempunkten justerar den sin orientering och flyger bakåt i 50 m på sin ursprungliga flygrutt innan den går in i rak RTH-linje.  
b. Om drönaren är längre än 5 m men mindre än 50 m från hempunkten går den in i rak RTH-linjeläge.  
c. Om drönaren är mindre än 5 m från hempunkten när RTH-proceduren startar landar den omedelbart.
3. När drönaren har nått hempunkten landar den och motorn stannar.

Drönaren går in i eller stannar kvar i rak RTH-linjeläge även om fjärrkontrollens signal återställs under ursprunglig RTH-rutt.

---



- Om RTH-proceduren utlöses genom DJI Fly och drönaren befinner sig längre bort än 5 m från hempunkten visas ett meddelande i appen om att användaren ska välja ett landningsalternativ.
  - Det kan hända att drönaren inte kan återgå till hempunkten om GNSS-signalen är svag eller otillgänglig. Drönaren kan gå in i ATTI-läge om GNSS-signalen blir svag eller otillgänglig efter att ha gått in i felsäker RTH. Drönaren svävar på plats en stund före landning.
  - Det är viktigt att konfigurera en lämplig RTH-altitud före varje flygning. Starta DJI Fly och konfigurera RTH-höjden. Standardaltituden för RTH är 100 m.
  - Drönaren kan inte undvika hinder under felsäker RTH om visningssystemen är otillgängliga.
  - GEO-zoner kan påverka RTH-proceduren. Undvik att flyga nära GEO-zoner.
  - Det kan hända att drönaren inte kan återgå till hempunkten när vindhastigheten är för hög. Flyg med försiktighet.
  - Var uppmärksam på små eller fina föremål (t.ex. trädgrenar eller kraftledningar) eller transparenta föremål (t.ex. vatten eller glas) i RTH-proceduren. Avsluta RTH-proceduren och kontrollera drönaren manuellt i en nödsituation.
  - RTH-proceduren är kanske inte tillgänglig i vissa miljöer även om visningssystemen fungerar. I sådana situationer avslutar drönaren RTH-proceduren.
- 

## Landningsskydd

Landningsskydd aktiveras enligt Smart RTH. När drönaren går in för landning aktiveras landningsskyddet.

1. Med landningsskydd detekterar drönaren automatiskt underlaget och landar på lämplig mark.
2. Om marken bedöms som olämplig för landning kommer drönaren att sväva och vänta på pilotbekräftelse.
3. Om landningsskyddet inte är igång visar DJI Fly ett landningsmeddelande när drönaren stigit ned under 0,5 m. Dra ned gasspjällsreglaget eller använd autolandningsreglage för att landa.

## Precisionslandning

Drönaren skannar och försöker automatiskt matcha terrängfunktionerna nedan under RTH. Drönaren landar när den aktuella terrängen matchar hempunktsterrängen. Ett meddelande visas i DJI Fly om terrängmatchningen misslyckas.



- Landningsskydd aktiveras under precisionslandning.
  - Precisionslandningsprestandan är föremål för följande:
    - a. Hempunkten måste registreras efter start och får inte ändras under flygningen. Annars får drönaren inget register för hempunktens terrängfunktioner.
    - b. Under start måste drönaren stiga vertikalt 7 m innan den rör sig horisontellt.
    - c. Hempunktens terräng måste i stort sett vara oförändrad.
    - d. Hempunktens terräng måste vara tydlig. Terräng som snötäckta områden är inte lämplig.
    - e. Ljuförhållanden får inte vara för ljusa eller för mörka.
  - Följande åtgärder är tillgängliga under precisionslandning:
    - a. Tryck gasreglaget nedåt för att påskynda landningen.
    - b. För kontrollspakarna i valfri riktning, med undantag för gasriktning, för att stoppa precisionslandning. Drönaren landar vertikalt efter att kontrollspakarna har släppts.
-

## Vision Systems och Infrarött avkänningsystem

DJI Mavic 3 är utrustad med både ett infrarött avkänningsystem och visningssystem framåt, bakåt, lateralt, uppåt och nedåt.

Uppåt- och nedåtvisningssystemen består av två kameror vardera, och framåt-, bakåt- och laterala visningssystem består av sammanlagt fyra kameror.

Det infraröda avkänningsystemet består av två infraröda 3D-moduler. Nedåtvisningssystemet och det infraröda avkänningsystemet hjälper drönaren att bevara sin aktuella position, sväva med större exakthet och att flyga inomhus eller i andra miljöer där GNSS är otillgängligt.

Dessutom förbättras siktbarheten vid svag belysning med hjälpbelysningen på undersidan av drönaren för nedåtvisningssystemet.

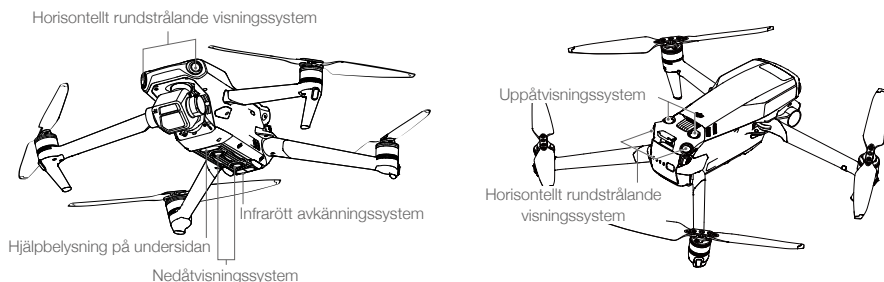

### Detektionsområde

#### Framåtvisningssystem

Precisionsmättningsområde: 0,5-20 m; FOV: 90° (horisontellt), 103° (vertikalt)

#### Bakåtvisningssystem

Precisionsmättningsområde: 0,5-16 m; FOV: 90° (horisontellt), 103° (vertikalt)

#### Lateralt visningssystem

Precisionsmättningsområde: 0,5-25 m; FOV: 90° (horisontellt), 85° (vertikalt)

#### Uppåtvisningssystem

Precisionsmättningsområde: 0,2-10 m; FOV: 100° (framåt och bakåt), 90° (vänster och höger)

#### Nedåtvisningssystem

Precisionsmättningsområde: 0,3-18 m; FOV: 130° (framåt och bakåt), 160° (vänster och höger).

Nedåtvisningssystemet fungerar som bäst när drönaren har en altitud på 0.5 till 30 m.

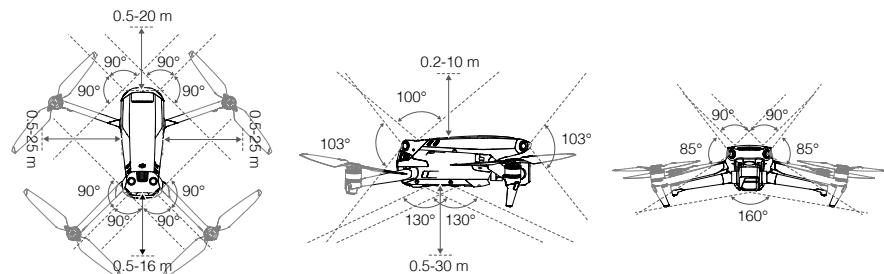

## Använda visningssystemet

När GNSS är otillgängligt är nedåtvissningssystemet aktiverat om ytan har en ren textur och tillräckligt ljus.

Visningssystemen framåt, bakåt, lateralt och uppåt aktiveras automatiskt när drönaren aktiveras, om den är i läge Normal eller Cine och Obstacle Avoidance (hinderavkänning) är inställd på Bypass (kringgå) eller Brake (bromsa) i DJI Fly. När visningssystemen framåt, bakåt, lateralt och uppåt används kan drönaren aktivt bromsa in vid detektering av hinder. Visningssystemen framåt, bakåt, lateralt och uppåt fungerar bäst i adekvata ljusförhållanden och med tydligt markerade hinder eller hinder med tydlig textur. På grund av tröghet måste användare bromsa drönaren inom rimligt avstånd.



- Visningssystem har begränsad förmåga att känna av och undvika hinder, och prestandan kan påverkas av den omgivande miljön. Se till att bibehålla den visuella siktlinjen med drönaren och var uppmärksam på uppmaningar i DJI Fly.
- Nedåtvissningssystemet fungerar bäst när drönaren befinner sig på 0,5–30 m höjd om ingen GNSS är tillgänglig. Extra försiktighet krävs om altituden för drönaren är över 30 m, då visningssystemet kan påverkas.
- Hjälpbelysningen på undersidan kan ställas in i DJI Fly. Om den är inställd på Auto aktiveras den automatiskt när miljölampan är för svag. Observera att prestandan hos visningssystemets kamera kan påverkas när hjälpbelysningen på undersidan har aktiverats. Flyg försiktigt om GNSS-signalen är svag.
- Det kan hända att visningssystemen inte fungerar korrekt när drönaren flyger över vatten eller snöbetäckta områden. Drönaren kan kanske inte landa ordentligt över vatten. Se till att bibehålla den visuella siktlinjen med drönaren och var uppmärksam på uppmaningar i DJI Fly.
- Visningssystemen kan inte fungera korrekt över ytor som inte har tydliga mönstervariationer. Visningssystemen kan inte fungera korrekt i någon av följande situationer. Använd drönaren med försiktighet.
  - a. Flyga över monokroma ytor (t.ex. kolsvart, kritvitt, gräsgrönt).
  - b. Flyga över högre reflekterande ytor.
  - c. Flyga över vatten eller transparenta ytor.
  - d. Flyga över rörliga ytor eller föremål.
  - e. Flyga i ett område där belysningen ändras ofta eller drastiskt.
  - f. Flyga över extremt mörka (< 10 lux) eller ljusa (> 40 000 lux) ytor.
  - g. Flyga över ytor som kraftfullt reflekterar eller absorberar infraröda vågor (t.ex. speglar).
  - h. Flyga över ytor utan tydliga mönster eller texturer.
  - i. Flyga över ytor med upprepade identiska mönster eller texturer (t.ex. plattor med samma design).
  - j. Flyga över hinder med små ytområden (t.ex. trädgrenar).
- Håll alltid sensorerna rena. GÖR INGEN åverkan på sensorerna. ANVÄND INTE drönaren i dammiga eller fuktiga miljöer.
- Visningssystemkamerorna kan behöva kalibreras efter en längre tids förvaring. Ett meddelande visas i DJI Fly och kalibreringen utförs automatiskt.
- Flyg INTE på dagar när det regnar, är dimmigt, eller om sikten inte är klar.
- Kontrollera följande före start:
  - a. Se till att det inte finns några klistermärken eller andra hinder över det infraröda avkänningssystemet och visningssystemen.
  - b. Om det bildas smuts, damm eller vatten på det infraröda avkänningssystemet och visningssystemen, rengör du med en mjuk trasa. Använd inte rengöringsmedel som innehåller alkohol.
  - c. Kontakta DJI Support om det uppstått skada på glaset till det infraröda avkänningssystemet och visningssystemen.
- Utsätt INTE det infraröda sensorsystemet för hinder.

## Intelligent Flight-läge

### FocusTrack

FocusTrack inkluderar Spotlight 2.0, Point of Interest 3.0 och ActiveTrack 5.0.

#### Spotlight 2.0

Styr drönaren manuellt medan kameran förblir låst på motivet. Läget stöder både statiska och rörliga motiv som fordon, båtar och människor. För rullspaken för att cirkla runt motivet, för lutningsspaken för att ändra distansen från motivet, för gasspjället för att ändra altitud och för panoreringsspaken för att justera ramen.

I Spotlight-läget svävar drönaren på plats när ett hinder upptäcks när visningssystemen fungerar normalt, oavsett om beteendet är inställt på Bypass (kringgå) eller Brake (bromsa) i DJI Fly. Observera att visningssystemen är inaktiverade i Sport-läget.

#### Point of Interest 3.0 (POI 3.0)

Drönaren söker motivet i en cirkel baserat på radien och flyghastigheten som är konfigurerad. Läget stöder både statiska och rörliga motiv som fordon, båtar och människor. Den maximala flyghastigheten är 15 m/s och den kan justeras dynamiskt enligt den faktiska radien. Rör rullspaken för att ändra hastighet, lutningsspaken för att ändra avståndet till motivet, gasspaken för att ändra altitud och panoreringsspaken för att justera ramen.

Drönaren kommer att kringgå hinder i det här läget oavsett inställningarna i DJI Fly när visningssystemen fungerar normalt.

#### ActiveTrack 5.0

ActiveTrack 5.0 är indelad i Trace (spårning) och Parallel, vilket stöder spårning av både stillastående och rörliga motiv som fordon, båtar och människor. I Sport-, Normal- och Cine-läge är den maximala flyghastigheten 12 m/s vid flygning framåt och bakåt och 15 m/s vid flygning åt vänster och höger. Rör rullspaken för att cirkla runt motivet, lutningsspaken för att ändra avståndet till motivet, gasspaken för att ändra altitud och panoreringsspaken för att justera ramen.

Drönaren kringgår hinder i ActiveTrack 5.0 oavsett inställningarna i DJI Fly.

**Spårning:** Drönaren söker motivet på konstant avstånd och altitud med en konstant vinkel i förhållande till motivets riktning. Drönaren kan söka motiv i åtta riktningar, inklusive framåt, bakåt, vänster, höger, diagonalt framåt vänster, framåt framåt höger, framåt bakåt vänster och framåt bakåt höger. Riktningen är inställd på bakåt som standard och den inställningen är endast tillgänglig när motivet rör sig i en stabil riktning. Sökningsriktningen kan justeras under sökningen.

**Parallell:** Drönaren söker motivet i en konstant vinkel och distans från sidan.

I ActiveTrack håller drönaren ett avstånd på 4–20 m vid sökning av personer med en altitud på 2–20 m (optimalt avstånd är 5–10 m och altitud är 2–10 m), och ett avstånd på 6–100 m vid sökning av fordon eller båtar med en altitud på 6–100 m (optimalt avstånd är 20–50 m och altitud 10–50 m). Drönaren flyger till det avstånd och altitudintervall som stöds om avståndet och altituden är utom räckhåll när ActiveTrack börjar. Flyg med drönaren på optimalt avstånd och altitud för bästa prestanda.

### Använda FocusTrack

1. Starta.

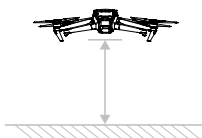



2. Dra en ruta runt motivet i kameravyn eller aktivera Motivsökning (Subject Scanning) under Kontrollinställningar (Control settings) i DJI Fly Control och tryck på det igenkända motivet för att aktivera FocusTrack. Standardläget är Spotlight. Tryck på ikonen för att växla mellan Spotlight, ActiveTrack och POI. FocusTrack stöder 2x zoom. Zoomförhållandet är begränsat om det är för stort för att känna igen ett motiv. Tryck på GO för att starta FocusTrack.



3. I Trace of ActiveTrack (spårning av ActiveTrack) kan sökningsriktningen ändras med hjälp av riktningshjulet. Riktningshjulet minimeras om det inte används under en längre period eller om någon annan del av skärmen trycks ned. Track (spårning) eller Parallell kan väljas när riktningshjulet har minimerats. Sökningen återställs så snart Trace (spårning) väljs igen.

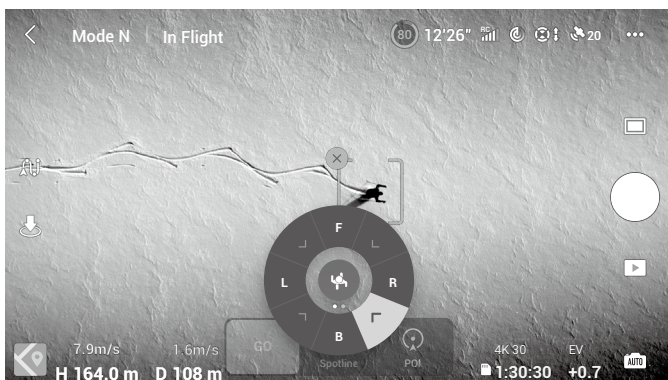

4. Tryck på avtryckaren/inspelningsknappen för att ta bilder eller starta inspelning. Visa kollage i uppspelning.

#### Avsluta FocusTrack

Tryck på Stop i DJI Fly eller tryck på Flight Pause-knappen en gång på fjärrkontrollen för att avsluta FocusTrack.



- Använd INTE FocusTrack i områden där människor, djur eller fordon rör sig.
- Använd INTE FocusTrack i områden med små eller fina föremål (t.ex. trädgrenar eller kraftledningar), eller transparenta objekt (t.ex. vatten eller glas).
- Använda drönaren manuellt. Tryck på knappen Flight Pause eller tryck på Stopp i DJI Fly vid en olycka.



- Var extra vaksam vid användning av FocusTrack i någon av följande situationer:
  - a. Det spårade motivet rör sig inte på ett jämnt plan.
  - b. Det spårade motivet ändrar form drastiskt i rörelse.
  - c. Det spårade motivet är utom synhåll under en längre period.
  - d. Det spårade motivet rör sig på en snötäckt yta.
  - e. Det spårade motivet har en liknande färg eller ett liknande mönster som den omgivande miljön.
  - f. Belysningen är extremt svag (< 300 lux) eller stark (> 10 000 lux).
- Se till att följa lokala sekretesslagar och föreskrifter vid användning av FocusTrack.
- Vi rekommenderar att du endast spårar bilar, båtar och människor (men inte barn). Flyg med försiktighet vid spårning av andra motiv.
- Spåra inte en radiostyrd bil eller båt.
- Motivet som spåras kan oavsiktligt växla till ett annat motiv om de passerar nära varandra.
- FocusTrack är inaktiverat i Utforska-läget när du använder ett vidvinkelobjektiv eller ND-filter, eller vid inspelning i C4K eller högre eller 60 bps eller högre och Apple ProRes 422 HQ.
- ActiveTrack är inte tillgängligt när belysningen är otillräcklig och visningssystemen inte är tillgängliga. POI kan fortfarande användas för statiska motiv och Spotlight, men hinderavkänning är inte tillgängligt.
- FocusTrack är inte tillgängligt när drönaren befinner sig på marken.
- Det kan hända att FocusTrack inte fungerar korrekt när drönaren flyger nära flyggränserna eller i en GEO-zon.

## MasterShots

MasterShots håller motivet i mitten av bilden samtidigt som det utför olika manövrer i följd för att generera ett kort videoklipp.

### Använda MasterShots

1. Starta och sväva minst 2 m ovan marken.

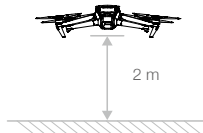

2. I DJI Fly trycker du på ikonen för fotograferingsläget, väljer MasterShots och följer anvisningarna. Se till att du förstår hur du använder fotograferingsläget och att det inte finns några hinder i det omgivande området.
3. Välj ditt målmotiv i kameravyn genom att trycka på cirkeln i motivet eller dra en ruta runt motivet. Tryck på **Start** för att påbörja inspelningen. Drönaren flyger tillbaka till sin ursprungsposition när fotograferingen är klar.



4. Tryck på  för att öppna videon.

### Avsluta MasterShots

Tryck på knappen Flight Pause en gång eller på  i DJI Fly för att avsluta MasterShots. Drönaren svävar på plats.



- Använd MasterShots på platser som är fria från byggnader och andra hinder. Se till att det inte finns några människor, djur eller andra hinder i flygbanan. När belysningen är tillräcklig och omgivningarna är lämpliga för visningssystem kommer drönaren att bromsa in och sväva på plats om ett hinder upptäcks.
- Var uppmärksam på föremål runt drönaren och använd fjärrkontrollen för att undvika kollisioner med drönaren.
- Använd INTE MasterShots i någon av följande situationer:
  - När motivet har blockerats under en längre period eller är utanför siktlinjen.
  - När motivet har en liknande färg eller ett liknande mönster som omgivningen.
  - När motivet är i luften.
  - När motivet rör sig snabbt.
  - Belysningen är extremt svag (< 300 lux) eller stark (> 10 000 lux).
- Använd INTE MasterShots på platser som är nära byggnader eller där GNSS-signalen är svag. Annars blir flygbanan instabil.
- Se till att följa lokala sekretesslagar och föreskrifter vid användning av MasterShots.

### Hypervarv

Lägen för hypervarvsfotografering, inklusive Free (fritt), Circle (cirkel), Course Lock (kurslås) och Waypoint (vägpunkt).



### Fri

Drönaren tar automatiskt bilder och genererar en tidsförskjutet video. Free-läget kan användas när drönaren är på marken. Efter start styr du drönarens rörelser och kardanupphängnings vinkel med fjärrkontrollen. Följ stegen nedan för att använda Fri:

- Ställ in intervalltid, videons längd och maxhastighet. Skärmen visar antalet bilder som tas och hur lång tid fotograferingen tar.
  - Tryck på avtryckaren/inspelningsknappen för att börja.
- Farthållare: Ställ in funktionen för knappen Anpassningsbart (C1- eller C2-knappen på DJI RC Pro och Fn-knappen på DJI RC-N1-fjärrkontrollen) och tryck på knappen Anpassningsbart och kontrollspaken samtidigt för att aktivera farthållaren. Drönaren fortsätter att flyga i samma hastighet.

### Cirkla

Drönaren tar automatiskt bilder vid flygning nära det valda motivet och skapar en intervallbildsserie. Följ stegen nedan för att använda Cirkla:

1. Ställ in intervalltid, videons längd och maxhastighet. Cirkla kan användas för inflygning antingen medurs eller moturs. Skärmen visar antalet bilder som tas och hur lång tid fotograferingen tar.
2. Välj ett motiv på skärmen. Använd panoreringsspaken för att justera ramen.
3. Tryck på avtryckaren/inspelningsknappen för att börja.

### Kurslås

Kurslås kan användas på två sätt. På första sättet är orienteringen för drönaren fast, men ett motiv kan inte väljas. På det andra sättet är drönarens orientering fast och drönaren flyger runt ett valt objekt. Följ stegen nedan för att använda kurslås:

1. Ställ in intervalltid, videons längd och maxhastighet. Skärmen visar antalet bilder som tas och hur lång tid fotograferingen tar.
2. Konfigurera flygriktning.
3. Om det går väljer du ett motiv. Använd kardanratten och panorera spaken för att justera ramen.
4. Tryck på avtryckaren/inspelningsknappen för att börja.

### Vägpunkter

Drönaren tar automatiskt bilder på en flyglinje för två till fem vägpunkter och genererar en tidsförskjuten video. Drönaren kan flyga i en ordning från vägpunkt 1 till 5 eller 5 till 1. Följ stegen nedan för att använda vägpunkter.

1. Konfigurera önskade vägpunkter och lensens riktning.
2. Ställ in intervalltid, videons längd och maxhastighet. Skärmen visar antalet bilder som tas och hur lång tid fotograferingen tar.
3. Tryck på avtryckaren för att börja.

Drönaren genererar en tidsförskjuten video automatiskt, som är visningsbar under uppspelning. I kamerainställningarna kan användare välja att spara kollaget i JPEG- eller RAW-format och att lagra kollaget i internminnet eller på microSD-kortet.



- För optimal prestanda rekommenderas att du använder Hypervarv på en altitud som är högre än 50 m och att du konfigurerar en skillnad på minst två sekunder mellan intervalltid och slutaren.
  - Vi rekommenderar att du väljer ett statiskt motiv (t.ex. höga byggnader, kuperad terräng) på ett säkert avstånd från drönaren (längre bort än 15 m). Välj inte ett motiv som är för nära drönaren.
  - När belysningen är tillfredsställande och omgivningarna är lämpliga för visningssystem kommer drönaren att bromsa in och sväva på plats om ett hinder upptäcks under Hyperlapse. Om belysningen blir otillfredsställande eller omgivningarna inte är lämpliga för visningssystem under Hyperlapse kommer drönaren att fortsätta att fotografera utan hinderavkänning. Flyg med försiktighet.
  - Drönaren genererar endast en video om den har tagit minst 25 bilder, vilket är det antal som krävs för att generera en video som är en sekund lång. Videon genereras när ett användarkommando ges från fjärrkontrollen eller om läget avslutas oväntat, såsom när låg batterinivå för RTH utlöses.
-

## QuickShots

QuickShots-fotograferingslägen inkluderar Dronie, Rocket, Circle, Helix, Boomerang och Asteroid. Mavic 3 spelar in enligt valt fotograferingsläge och genererar automatiskt en kort video. Den här videon kan visas, redigeras eller delas till sociala medier från uppspelning.



**Dronie:** Drönaren flyger bakåt och stiger, med kameran låst på motivet.



**Rocket:** Drönaren startar med kameran riktad nedåt.



**Circle:** Drönaren cirklar runt motivet.



**Helix:** Drönaren stiger och i spiral runt motivet.



**Boomerang:** Drönaren flyger runt motivet i en oval bana, stiger när den flyger bort från startpunkten och sjunker när den flyger bakåt. Drönarens startpunkt bildar ena änden av den ovala långa axeln, medan den andra änden av den långa axeln är på motsatt sida av motivet sett från startpunkten. Se till att det finns tillräckligt med utrymme vid användning av Boomerang. Tillåt en radie på minst 30 m runt drönaren och minst 10 m ovanför drönaren.



**Asteroid:** Drönaren flyger bakåt och uppåt, tar flera bilder och flyger sedan tillbaka till startpunkten. Den genererade videon startar med ett panorama i den högsta positionen och visar sedan sänkningen. Se till att det finns tillräckligt med utrymme vid användning av Asteroid. Tillåt minst 40 m bakom och 50 m ovanför drönaren.

### Använda QuickShots

1. Starta och sväva minst 2 m ovan marken.

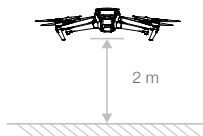

2. I DJI Fly trycker du på lägesikonen för fotografering för att välja QuickShots och följa anvisningarna. Se till att du förstår hur du använder fotograferingsläget och att det inte finns några hinder i det omgivande området.
3. Välj ditt målmotiv i kameravyn genom att trycka på cirkeln i motivet eller dra en ruta runt motivet. Välj ett fotograferingsläge och tryck på Start för att starta inspelningen. QuickShots kan också utlösas med en vågrörelse. Användarna kan vinka med en hand och armbågen ovanför axeln. Drönaren flyger tillbaka till sin ursprungsposition när fotograferingen är klar.



4. Tryck på  för att öppna videon.

#### Avsluta QuickShots

Tryck på knappen Flight Pause en gång eller på  i DJI Fly för att avsluta QuickShots. Drönaren svävar på plats.



- Använd QuickShots på platser som är fria från byggnader och andra hinder. Se till att det inte finns några människor, djur eller andra hinder i flygbanan. Drönaren bromsar in och svävar på plats om ett hinder upptäcks.
- Var uppmärksam på föremål runt omkring drönaren och använd fjärrkontrollen för att undvika kollisioner med drönaren.
- ANVÄND INTE QuickShots i någon av följande situationer:
  - a. När motivet har blockerats under en längre period eller är utanför siktlinjen.
  - b. När motivet är längre bort än 50 m från drönaren.
  - c. När motivet har en liknande färg eller ett liknande mönster som omgivningen.
  - d. När motivet är i luften.
  - e. När motivet rör sig snabbt.
  - f. Belysningen är extremt svag (< 300 lux) eller stark (> 10 000 lux).
- Använd INTE QuickShots på platser nära byggnader eller där GNSS-signalen är svag. Annars blir flygbanan instabil.
- Se till att följa lokala sekretesslagar och förordningar vid användning av QuickShots.

## Advanced Pilot Assistance Systems (APAS 5.0)

Funktionen Advanced Pilot Assistance Systems 5.0 (APAS 5.0) är tillgänglig i läge Normal och Cine. När APAS är aktiverat fortsätter drönaren att svara på användarens kommandon och planerar sin bana enligt både kontrollspaksinmatningar och flygmiljö. APAS gör det enklare att undvika hinder, få snyggare bilder och ger en bättre flygupplevelse.

Fortsätt att flytta kontrollspakarna i valfri riktning. Drönaren undviker hinder genom att flyga över, under eller till vänster eller höger om hindret. Drönaren kan också reagera på kontrollspakens inmatning samtidigt som hinder undviks.

När APAS är aktiverat kan drönaren stoppas genom att trycka på knappen Flight Pause (flygpaus) på fjärrkontrollen eller genom att trycka på skärmen i DJI Fly. Drönaren svävar i tre sekunder och väntar på ytterligare pilotkommandon.

För att aktivera APAS, öppna DJI Fly, gå till System Settings (Systeminställningar), sedan Safety (säkerhet) och aktivera Bypass (kringgå).

### Landningsskydd

Landningsskydd aktiveras om hinderavkänning är inställt på ByPass (kringgå) eller Brake (bromsa) och användaren drar gasspaken nedåt för att landa drönaren. Landningsskyddet aktiveras när drönaren går in för landning.

1. Med landningsskydd detekterar drönaren automatiskt underlaget och landar på lämplig mark.
2. Om marken bedöms vara olämplig för landning svävar drönaren när den går ner under 0,8 m. Dra gasspaken nedåt i mer än fem sekunder så landar drönaren utan hinderavkänning.



- Se till att du använder APAS när visningssystemen är tillgängliga. Se till att det inte finns några människor, djur, föremål med liten yta (t.ex. trädgrenar) eller transparenta föremål (t.ex. glas eller vatten) längs flygbanan.
- Se till att du använder APAS när nedåtvissningssystemet är tillgängligt eller GNSS-signalen är stark. APAS kanske inte fungerar korrekt när drönaren flyger över vatten eller snöbetäckta områden.
- Var extra försiktig när du flyger i extremt mörka (< 300 lux) eller ljusa (> 10 000 lux) miljöer.
- Kontrollera DJI Fly och se till att APAS fungerar som det ska.
- Det kan hända att APAS inte fungerar korrekt när drönaren flyger nära flyggränserna eller i en GEO-zon.

## Flygregistrerare

Flygdata, inklusive flygtelemetri, drönarstatusinformation och andra parametrar sparas automatiskt i den interna dataregistreraren för drönaren. Uppgifterna kan nås med hjälp av DJI Assistant 2 (Serien med konsumentdrönare).

## Snabböverföring

Mavic 3 kan ansluta direkt till en mobil enhet via Wi-Fi så att användare kan hämta fotografier och videor från drönaren till den mobila enheten via DJI Fly utan att behöva använda RC-N1-fjärrkontrollen. Användare kan åtnjuta snabbare och bekvämare nedladdningar med en överföringshastighet på upp till 80 MB/sek.

### Användning

Metod 1: mobilenheten är inte ansluten till fjärrkontrollen

1. Sätt igång drönaren och vänta tills att drönarens självdiagnostiktest har slutförts
2. Kontrollera att Bluetooth och Wi-Fi är aktiverade i den mobila enheten. Starta DJI Fly och ett kommando kommer automatiskt att visas för anslutning till drönaren.
3. Klicka på anslut När anslutningen är klar kan filerna i drönaren nås och laddas ner med hög hastighet.

Metod 2: mobilenheten är ansluten till fjärrkontrollen

1. Kontrollera att drönaren är ansluten till den mobila enheten via fjärrkontrollen och att motorerna inte har startat.
2. Aktivera Bluetooth och Wi-Fi på den mobila enheten.
3. Starta DJI Fly, starta uppspelning och klicka på i den övre högra hörnan för att komma åt filerna i drönaren för nerladdning med hög hastighet.



- DJI RC Pro har inte stöd för QuickTransfer.
  - Maximal nedladdningshastighet kan bara uppnås i länder och regioner där frekvensen 5,8 GHz är tillåten enligt lagar och förordningar, när du använder enheter som stöder frekvensbandet 5,8 GHz och Wi-Fi 6-anslutning, med filmklipp som lagras på drönarens interna lagringsutrymme och i en miljö utan störningar och andra hinder. Om 5,8 GHz inte är tillåten enligt lokala förordningar (som tex. i Japan) kommer användarens mobilenhet inte att stödja frekvensen 5,8 GHz eller så kommer det att förekomma allvarliga störningar. Under dessa omständigheter kommer QuickTransfer att använda 2,4 GHz-bandet, och den maximala nedladdningshastigheten kommer att minska till 10 MB/sek.
  - Se till att Bluetooth, WiFi och platsjänster är aktiverade på mobilen innan du använder QuickTransfer.
  - När du använder QuickTransfer, så är det inte nödvändigt att ange lösenord för Wi-Fi på inställningssidan för mobilen för att ansluta. Starta DJI Fly så visas ett kommando för anslutning till drönaren.
  - Använd QuickTransfer i miljöer utan hinder eller störningar och håll dig på avstånd från störningskällor som tex. trådlösa routere, Bluetooth-högtalare eller -hörlurar.
-



## Propellrar

Det finns två typer av DJI Mavic 3-propellrar med låg ljudnivå och snabbfrikoppling som är avsedda att rotera i olika riktningar. Markeringar används för att indikera vilka propellrar som ska användas till vilka motorer. Se till att matcha propellern och motorn i enlighet med instruktionerna.

### Montera propellrarna

Montera propellrarna med markeringarna i motorernas markeringar och de omarkerade propellrarna i motorer som saknar markeringar. Tryck varje propeller nedåt i motorn tills den är säker.

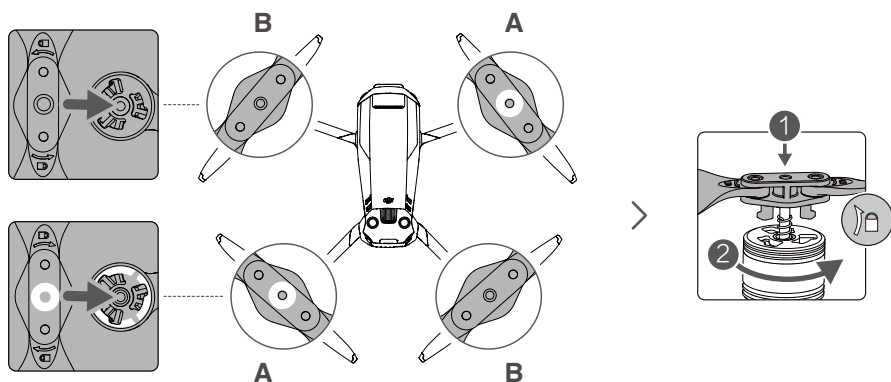

### Demontera propellrarna

Tryck propellrarna nedåt i motorerna och rotera dem i upplåsningsriktning.



- Propellerbladen är vassa. Hanteras med försiktighet.
- Använd bara originalpropellrar från DJI. **BLANDA INTE** olika propellertyper.
- Köp propellrar separat vid behov.
- Se till att propellrar installeras säkert före varje flygning.
- Se till att alla propellrar är i gott skick före varje flygning. **ANVÄND INTE** gamla, trasiga eller brutna propellrar.
- Håll dig borta från roterande propellrar och motorer för att undvika personskador.
- Böj och tryck inte på propellrarna under transport eller förvaring.
- Se till att motorerna är säkert monterade och roterar jämnt. Landa omedelbart med drönaren om en motor fastnar och inte kan rotera fritt.
- Försök **INTE** modifiera strukturen på motorerna.
- Rör **INTE** och låt inte händer eller kropp komma i kontakt med motorerna efter flygningen, eftersom de kan vara mycket heta.
- Blockera **INTE** några ventilationshål på motorerna eller drönarhuset.
- Kontrollera att ESC-funktionen låter normalt när den är påslagen.

## Intelligent Flight-batteri

DJI Mavic 3 Intelligent Flight Battery är ett batteri på 15,4 V, 5 000 mAh med smart laddning och urladdning.

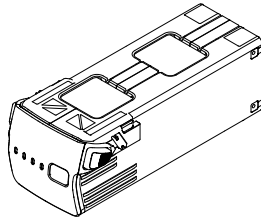

### Batterifunktioner

1. Batterinivådisplay: LED-indikatorer visar aktuell batterinivå.
2. Auto-urladdningsfunktion: För att förhindra svällning laddar batteriet automatiskt ur till 96 % av batterinivån när det är överksam i tre dagar och till 60 % av batterinivån när det är överksam i nio dagar. Det är normalt att måttlig värme alstras av batteriet under urladdningsprocessen.
3. Balanserad laddning: Under laddningen balanseras spänningen för battericellerna automatiskt.
4. Överladdningsskydd: Batteriet slutar automatiskt ladda när det är fulladdat.
5. Temperaturdetektering: Som säkerhetsåtgärd laddas batteriet bara om temperaturen ligger mellan 5 °C–40 °C.
6. Överströmsskydd: Batteriet slutar ladda om ett strömöverskott detekteras.
7. Kortslutningsskydd: Urladdningen upphör automatiskt för att förhindra överdriven urladdning när batteriet inte används. Kortslutningsskydd är inte aktiverat när batteriet används.
8. Kortslutningsskydd: Strömkällan bryts automatiskt om en kortslutning upptäcks.
9. Skydd mot skada på battericell: DJI Fly visar ett varningsmeddelande när en skadad battericell upptäcks.
10. Viloläge: Batteriet stängs av efter 20 minuters inaktivitet för att spara ström. Om batterinivån är mindre än 5 % övergår batteriet i viloläge för att förhindra hastig urladdning efter sex timmars överksamhet. I viloläge tänds inte batterinivåindikatorerna. Ladda batteriet för att väcka det från viloläge.
11. Kommunikation: Information om batteriets spänning, kapacitet och ström överförs till drönaren.



• Läs igenom säkerhetsriktlinjerna och klistermärket på batteriet före användning. Användare tar fullt ansvar för alla uppgifter och användning.

---

## Användning av batteriet

### Kontrollera laddningsnivån

Tryck på strömknappen en gång för att kontrollera laddningsnivån.

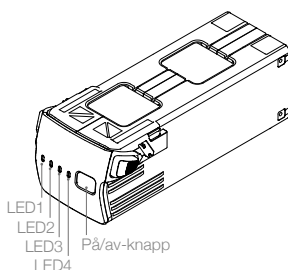

#### LED-lampor för laddningsnivån

○ : LED är på      ☀ : LED blinkar      ○ : LED är av

LED1	LED2	LED3	LED4	Laddningsnivå
○	○	○	○	Batterinivå $\geq$ 88 %
○	○	○	☀	75 % $\leq$ Batterinivå < 88 %
○	○	○	○	63 % $\leq$ Batterinivå < 75 %
○	○	☀	○	50 % $\leq$ Batterinivå < 63 %
○	☀	○	○	38 % $\leq$ Batterinivå < 50 %
○	☀	○	○	25 % $\leq$ Batterinivå < 38 %
○	○	○	○	13 % $\leq$ Batterinivå < 25 %
☀	○	○	○	0 % $\leq$ Batterinivå < 13 %

#### Starta/stänga av

Tryck på strömbrytaren en gång och sedan en gång till, och håll in i två sekunder för att starta eller stänga av batteriet. LED-displayen för laddningsnivå visar laddningsnivån när drönaren är igångsatt.

#### Meddelande om låg temperatur

- Batterikapaciteten minskar avsevärt vid flygning i miljöer med låg temperatur på  $-10^{\circ}$  till  $5^{\circ}$  C. Vi rekommenderar att du svävar med drönaren en stund för att värma upp batteriet. Se till att ha ett fulladdat batteri före start.
- Batterier kan inte användas i miljöer med mycket låg temperatur som understiger  $-10^{\circ}$  C.
- I miljöer med låg temperatur avslutar du flygningen så fort DJI Fly visar varningsmeddelandet för låg batterinivå.
- För att säkerställa optimal prestanda för batteriet förvarar du det i en temperatur som överstiger  $20^{\circ}$  C.
- Den minskade batterikapaciteten i miljöer med låg temperatur minskar vindhastighetsmotståndet för drönaren. Flyg med försiktighet.
- Flyg med extra stor försiktighet på hög höjd över havsnivån.

## Ladda batteriet

Ladda Intelligent Flight-batteriet helt före varje flygning med den medföljande Mavic 3-laddningshubben och den bärbara DJI 65W-laddaren.

### Användning av laddningshubben

När DJI Mavic 3 batteriladdningshubben används med den bärbara DJI 65W-laddaren kan den ladda upp till tre Intelligent Flight-batterier i följd från hög till låg effektnivå. Laddningstiden för ett batteri är cirka 1 timme och 36 minuter.

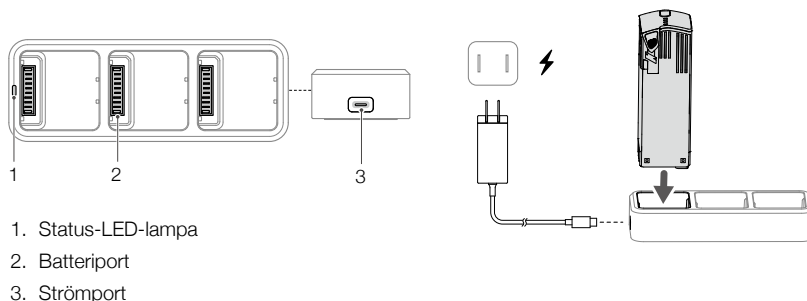

1. Status-LED-lampa
2. Batteriport
3. Strömport

### Användning

1. Sätt i Intelligent Flight-batteriet i drönarens batterifack. Anslut laddningshubben till ett eluttag (100-240 V, 50-60 Hz) med hjälp av den bärbara DJI 65W-laddaren.
2. Intelligent Flight-batteriet med den högsta laddningsnivån laddas först och sedan laddas resten i följd enligt deras laddningsnivåer. Se avsnittet Beskrivning av status-LED-indikator för mer information om LED-lampans blinkmönster. Intelligent Flight-batteriet kan kopplas bort från laddningshubben när laddningen är klar.

### Beskrivningar av status-LED-lampan

Blinksignalmönster	Beskrivning
Fast gult sken	Inget batteri isatt
Pulserar grönt	Laddning
Fast grönt sken	Alla batterier är fulladdade
Blikar gult	Batteriernas temperatur är för låg eller för hög (ingen åtgärd behövs)
Fast rött sken	Strömförsörjning eller batterifel (ta ut och sätt i batterierna igen eller koppla ur och koppla in laddaren)



- Det rekommenderas att en bärbar DJI 65W-laddare eller DJI Mavic 3-billaddare används när du använder Mavic 3 batteriladdningshubben för att ladda Mavic 3 Intelligent Flight-batterier.
- Laddningshubben är endast kompatibel med BWX260-5000-15.4 Intelligent Flight-batterier. Försök INTE använda laddningshubben med andra batterimodeller.
- Placera laddningshubben på en plan och stabil yta när den används. Se till att enheten är ordentligt isolerad för att förhindra brandrisk.
- Vidrör INTE metallterminalerna på produkten.
- Rengör metallterminalerna med en ren, torr trasa om det finns synliga avlagringar.

Använd den bärbara DJI 65W-laddaren

1. Anslut den bärbara DJI 65W-laddaren till ett el-eluttag (100–240 V, 50/60 Hz).
2. Anslut drönaren till laddaren med batteriladdningskabeln med batteriet avstängt.
3. LED-lampan för laddningsnivå visar aktuell batterinivå under laddning.
4. Intelligent Flight-batteriet är fulladdat när alla LED-lampor för batterinivå är släckta. Koppla bort laddaren när batteriet är fulladdat.

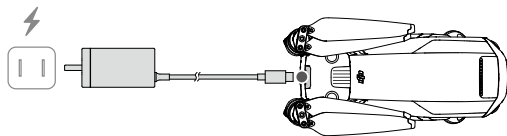

- ⚠
- Ladda INTE ett Intelligent Flight-batteriet omedelbart efter flygningen, eftersom temperaturen kan vara för hög. Vänta tills det svalnat till rumstemperatur innan du laddar på nytt.
  - Laddaren stoppar laddningen av batteriet om battericelltemperaturen inte ligger inom driftområdet 5° till 40° C. Den perfekta laddningstemperaturen är 22° till 28° C.
  - Ladda batteriet helt minst en gång var tredje månad för att bevara tillståndet hos batteriet.
  - DJI tar inte på sig något ansvar för skador som orsakats av laddare från tredje part.

- ☀
- Det rekommenderas att man laddar ur Intelligent Flight-batteriet till 30 % eller lägre före transport. Detta kan göras genom att flyga drönaren utomhus tills det finns mindre än 30 % laddning kvar.

Tabellen nedan visar laddningsnivån under laddningen.

LED1	LED2	LED3	LED4	Laddningsnivå
☀	☀	○	○	0 % < Batterinivå ≤ 50 %
☀	☀	☀	○	50 % < Batterinivå ≤ 75 %
☀	☀	☀	☀	75 % < Batterinivå < 100 %
○	○	○	○	Fulladdat

## Batteriskyddsmekanismer

Batteriets LED-lampa kan visa batteriskyddsindikeringarna som utlöses genom onormala laddningsförhållanden.

Batteriskyddsmekanismer					Status
LED1	LED2	LED3	LED4	Blinksignalmönster	Status
○	☀	○	○	LED2 blinkar två gånger per sekund	För hög ström detekterad
○	☀	○	○	LED2 blinkar tre gånger per sekund	Kortslutning detekterad
○	○	☀	○	LED3 blinkar två gånger per sekund	För hög laddning detekterad
○	○	☀	○	LED3 blinkar tre gånger per sekund	Överspänningsladdare detekterad
○	○	○	☀	LED4 blinkar två gånger per sekund	Laddningstemperaturen är för låg
○	○	○	☀	LED4 blinkar tre gånger per sekund	Laddningstemperaturen är för hög

Om batteriskyddsmekanismerna aktiveras, koppla ur batteriet från laddaren och koppla sedan in det igen för att återuppta laddningen. Om laddningstemperaturen är onormal ska du vänta tills den återgår till normalläge så återupptas batteriladdningen automatiskt, utan att det krävs att du kopplar ur och kopplar in laddaren igen.

### Mata in Intelligent Flight-batteriet

Mata in Intelligent Flight-batteriet i drönarens batterifack. Se till att det är säkert monterat och att batterispännena klickar fast på plats.

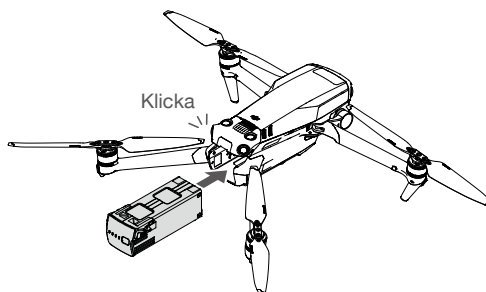

### Ta ut Intelligent Flight-batteriet

Tryck på den mönstrade delen av batterispännena på sidorna av Intelligent Flight-batteriet för att ta ut det ur facket.

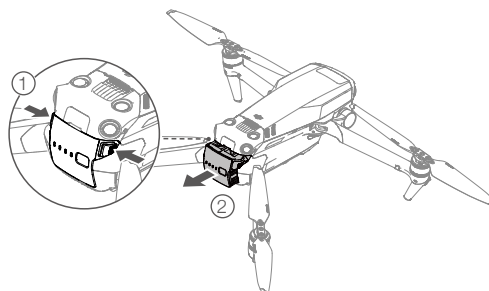

- Plocka INTE bort batteriet när drönaren slås på.
  - Se till att batteriet är korrekt monterat.
-

## Kardanupphängning och kamera

### Kardanupphängningsprofil

Den 3-axliga kardanupphängningen på DJI Mavic 3 stabiliserar kameran så att du kan ta klara och tydliga bilder och video. Kontrollutningsområdet är  $-90^\circ$  till  $+35^\circ$ .

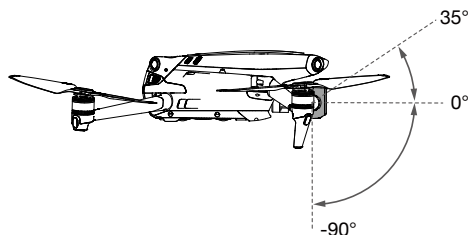

Använd kardanratten på fjärrkontrollen för att kontrollera kamerans lutning. Alternativt öppnar du kameravyn i DJI Fly. Tryck på skärmen tills ett inställningsfält visas och dra reglaget uppåt och nedåt för att kontrollera kamerans lutning.

### Kardanfunktionslägen

Två kardanupphängningslägen är tillgängliga. Växla mellan olika funktionslägen i DJI Fly.

Läget Följ: Vinkeln mellan kardanupphängningsriktningen och drönarens framparti förblir konstant hela tiden.

FPV-läge: Kardanupphängningen synkroniseras med drönarrörelsen för att erbjuda en förstklassig flygupplevelse.



- När drönaren startas ska du inte trycka eller knacka på kardanupphängningen. För att skydda kardanupphängningen under start ska du lyfta från öppen och plan mark.
- Precisionselementen i kardanupphängningen kan vara skadade i en kollision eller vid slag, vilket kan orsaka att kardanupphängningen fungerar onormalt.
- Undvik att få damm och smuts på kardanupphängningen, speciellt i kardanupphängningsmotorerna.
- En kardanmotor kan öppna skyddsläget i följande situationer:
  - Drönaren är på ojämn mark eller så finns det hinder i kardanupphängningen.
  - Kardanupphängningen utsätts för omfattande externa krafter, exempelvis under en kollision.
- Utsätt INTE kardanupphängningen för externa påfrestningar efter att den startats. LÄGG INTE TILL någon extra nyttolast på kardanupphängningen, eftersom det kan orsaka att kardanupphängningen fungerar onormalt eller kan detta till och med leda till permanent motorskada.
- Se till att ta bort förvaringssskyddet innan du slår på drönaren. Se också till att sätta på förvaringssskyddet när drönaren inte används.
- Flygning i kraftig dimma eller moln kan få kardanupphängningen att bli våt, vilket leder till temporärt fel. Kardanupphängningen återfår full funktion när den blivit torr.

### Kardanupphängningsaxlarnas lås

För enklare förvaring låses kardanupphängningsaxlarna automatiskt när drönaren stängs av och låses upp när den sätts på igen. Ingen åtgärd krävs.

- ⚠ • Kardanupphängningens låsfunktion fungerar normalt när drifttemperaturen är  $-10^{\circ}$  till  $40^{\circ}$  C. Den kanske inte fungerar utanför detta temperaturområde. Ett meddelande visas i DJI Fly om detta inträffar. Om kardanupphängningslåset inte fungerar när du försöker låsa upp kardanupphängningen kan kardanupphängningen låsas upp genom manuell justering av kardanupphängningsaxlarna. Det är inte rekommenderat att kardanupphängningsaxlarna justeras manuellt om det inte är nödvändigt.
  - Om kardanupphängningslåset inte fungerar kommer det att återgå till normal drift när drifttemperaturen ligger mellan  $-10^{\circ}$  och  $40^{\circ}$  C.
  - Det är normalt att kardanupphängningen låses upp om den utsätts för stötar. Starta om drönaren för att låsa kardanupphängningen igen.
  - Det är normalt att kardanupphängningen vibrerar något efter att den har låsts.
- 

### Kameraprofil

DJI Mavic 3 använder en Hasselblad L2D-20c-kamera med 4/3-tums CMOS-sensor som kan ta foton på 20 MP och video med 5,1K 50 bps/DCI 4K 120 bps Apple ProRes 422 HQ\* och H.264/H.265. Kameran stöder också 10-bitars D-Log-video, har en justerbar bländare på f/2,8 till f/11 och kan ta bilder från 1 m till oändlighet.

Telekameran har en 1/2-tums CMOS-sensor som kan ta bilder med 12 MP upplösning och bländare f/4,4 från 3 m till oändlighet. I läget Explore (utforska) kan telekameran zooma 28x.

---

- ⚠ • Se till att temperatur och luftfuktighet är lämpliga för kameran under användning och förvaring.
  - Använd ett lensrengöringsmedel för att rengöra linsen för att undvika skador.
  - Blockera INGA ventilationshål på kameran, eftersom hettan som alstras kan skada enheten och användaren.
- 

### Lagra foton och videor

DJI Mavic 3 har 8 GB inbyggt lagringsutrymme och stöder användning av ett microSD-kort för lagring av foton och videor. Ett SDXC UHS-I eller UHS-II microSD-kort krävs på grund av de snabba läs- och skrivhastigheterna som krävs för högupplösta videodata. Se avsnittet Specifikationer för mer information om rekommenderade microSD-kort.

Dessutom levereras DJI Mavic 3 Cine med en inbyggd 1TB SSD. Videon kan snabbt matas ut via DJI 10Gbps Lightspeed-datakabel.

---

- ⚠ • Ta inte bort microSD-kortet från drönaren när den är påslagen. Annars kan microSD-kortet skadas.
  - För att säkerställa stabiliteten i kamerasystemet är enstaka videoinspelningar begränsade till 30 minuter.
  - Kontrollera kamerainställningarna före användning för att säkerställa att de är konfigurerade som du vill.
  - Före fotografering/filmade av viktiga bilder och videoklipp bör du ta några bilder för att testa att kameran fungerar korrekt.
  - Bilder och videoklipp kan inte överföras eller kopieras från kameran om drönaren stängs av.
  - Se till att stänga av drönaren på rätt sätt. Annars sparas inte dina kameraparametrar och inspelade videor kan skadas. DJI ansvarar inte för några fel i en bild eller video som ska spelas in eller spelas in på ett sätt som inte är maskinläsningsbart.
-



# Fjärrkontroll

---

Det här avsnittet beskriver funktionerna i fjärrkontrollen och inkluderar instruktioner för kontroll av drönare och kamera.

# Fjärrkontroll

## DJI RC Pro

DJI RC Pro-fjärrkontrollen har O3+, den senaste versionen av DJI:s OcuSync-teknik för bildöverföring. Den fungerar vid både 2,4 och 5,8 GHz, kan välja den bästa överföringskanalen automatiskt och kan överföra en live-HD-vy från drönarens kamera på ett avstånd av upp till 15 km. Den inbyggda 5,5-tums skärmen med hög ljusstyrka på 1 000 cd/m<sup>2</sup> har en upplösning på 1920 x 1080 pixlar medan fjärrkontrollen levereras med ett brett utbud av drönar- och kardanupphängningskontroller samt anpassningsbara knappar. Användare kan ansluta till internet via wifi, och operativsystemet Android 10 har en mängd olika funktioner såsom Bluetooth och GNSS (GPS + GLONASS + Galileo).

Med den inbyggda högtalaren har fjärrkontrollen videostöd för H.264, 4K/120 bps och H.265, 4K/120 bps, och stöder också videoutmatning via Mini HDMI-porten. Fjärrkontrollen har 32 GB intern lagring och stöder också användning av microSD-kort för lagring av foton och videor.

Batteriet på 5 000 mAh och 36 Wh ger RC Pro en maximal drifttid på 3 timmar.

## Använda fjärrkontrollen

### Starta/stänga av

Tryck på strömknappen en gång för att kontrollera den aktuella batterinivån.

Tryck en gång och sedan en gång till och håll nedtryckt för att starta eller stänga av fjärrkontrollen.

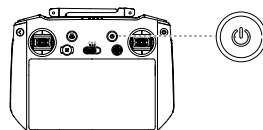

### Ladda batteriet

Ansluta laddaren till USB-C-porten på fjärrkontrollen med en USB-C-kabel.

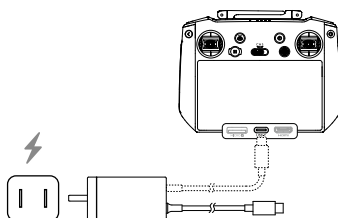

## Kontrollera kardanupphängning och kamera

Fokusering/slutarknapp: Tryck ned knappen halvvägs för autofokusering och hela vägen för att ta en bild.

Knappen Spela in: Tryck en gång för att ta en bild eller stoppa inspelning.

Kamerakontrollratt: Använd för zoomjustering.

Kardanratt: Använd för att kontrollera kardanupphängningens lutning.

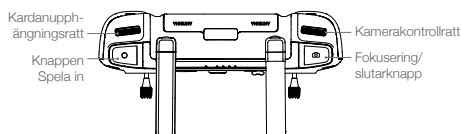

## Kontrollera drönaren

Tre förprogrammerade lägen (Läge 1, Läge 2, och Läge 3) finns tillgängliga och anpassade lägen kan konfigureras i DJI Fly. Standardläge är läge 2.

### Läge 1

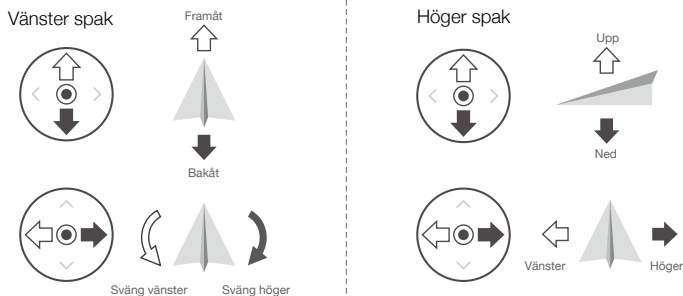



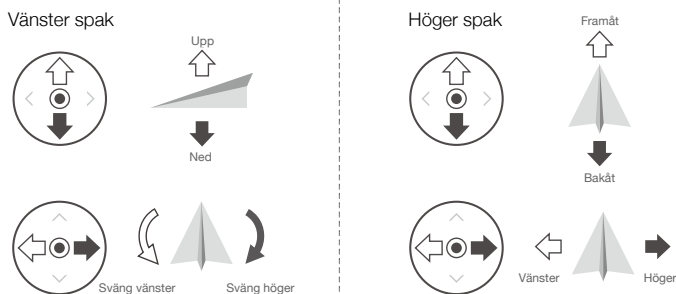

### Läge 2

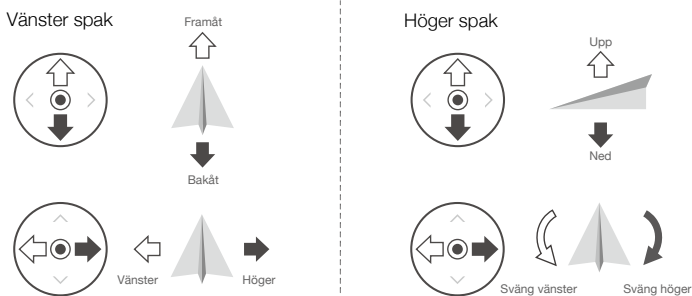

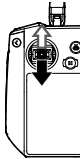
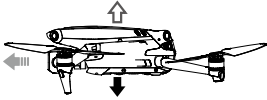
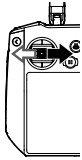
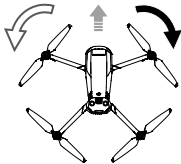
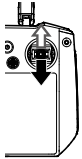
### Läge 3

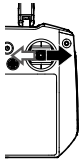

Fjärrkontroll (Läge 2)	Drönare ( ← anger nosens riktning)	Anmärkningar
		<p>För den vänstra spaken uppåt eller nedåt för att ändra drönarens höjd. För spaken uppåt för att stiga och nedåt för att sjunka. Ju mer spaken flyttas bort från centerpositionen, desto snabbare ändras drönarens höjd. För spaken försiktigt för att förhindra plötsliga och oväntade ändringar i höjden.</p>
		<p>Genom att föra den vänstra spaken åt vänster eller höger styr du drönarens riktning. För spaken åt vänster för att rotera drönaren moturs och åt höger för att rotera drönaren medurs. Ju mer spaken förs bort från centerpositionen, desto snabbare roterar drönaren.</p>
		<p>Genom att föra den högra spaken uppåt och nedåt ändras drönarens lutning. För spaken uppåt för att flyga framåt och nedåt för att flyga bakåt. Ju mer spaken förs bort från centerpositionen, desto snabbare förflyttar sig drönaren.</p>
		<p>Genom att föra den högra spaken åt vänster eller höger ändras drönarens rullning. För spaken åt vänster för att flyga åt vänster och åt höger för att flyga åt höger. Ju mer spaken förs bort från centerpositionen, desto snabbare förflyttar sig drönaren.</p>

## Flyglägesomkopplare

Använd omkopplaren för att välja flygläge.

Position	Flygläge
S	Sportläge
N	Normalläge
C	Fotograferingsläge



## RTH-knapp

Tryck på och håll RTH-knappen nedtryckt tills fjärrkontrollen avger en signal för att starta RTH. Tryck på knappen igen för att avbryta RTH och återfå kontrollen över drönaren. Se avsnittet Återgå till startposition för mer information om RTH.

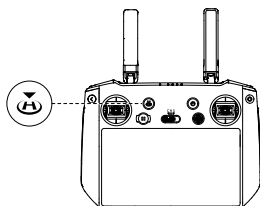

## Anpassningsbara knappar

Inklusive C1, C2 och 5D-knappen. Gå till systeminställningarna i DJI Fly och välj Kontroll för att anpassa knappens funktion.

## Kombinationsknappar

- Bakre + kardanupphängningsratt: Justera ljusstyrka
- Bakre + kamerakontrollratt: Justera volym
- Bakre + inspelningsknapp: Skärminspelning
- Bakre + slutarknapp: Skärmdump
- Bakre + 5D-knapp: Upp – hem, ned – genvägsinställningar, vänster – senaste

## Beskrivning av status-LED och batterinivå-LED

### Statusindikator

Blinksignalmönster	Beskrivningar
Fast rött sken	Frånkopplad från drönare
Blinkar med rött sken	Fjärrkontrollens temperatur är för hög eller drönarens batterinivå är låg
Fast grönt sken	Ansluten till drönare
Blinkar blått	Fjärrkontrollen länkar till en drönare
Fast gult sken	Uppdatering av den inbyggda programvaran misslyckades
Blinkar gult	Fjärrkontrollens batterinivå är låg
Blinkar cyan	Kontrollspakarna är inte centerade

### Laddningsnivåindikatorer

Blinksignalmönster				Laddningsnivå
●	●	●	●	75 %–100 %
●	●	●	○	50 %–75 %
●	●	○	○	25 %–50 %
●	○	○	○	0 %–25 %

### Fjärrkontrollsvarning

Fjärrkontrollen vibrerar eller piper när det uppstår ett fel eller en varning. Var uppmärksam när meddelanden visas på pekskärmen eller i DJI Fly. Dra nedåt uppifrån för att välja Do Not Disturb (stör ej) eller Mute (tyst läge) för att inaktivera vissa varningar.

### Optimal sändningszon

Signalen mellan drönaren och fjärrkontrollen är mest tillförlitlig när antennerna är positionerade i förhållande till drönaren enligt bilden nedan.

Det optimala sändningsområdet är där antennerna är riktade mot drönaren och vinkeln mellan antennerna och fjärrkontrollens baksida är 180° eller 270°.

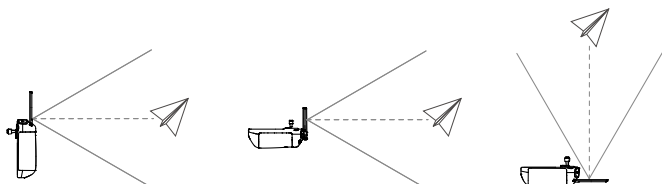

- Använd inte andra trådlösa enheter med samma frekvens som fjärrkontrollen. Det kan störa fjärrkontrollen.
  - Ett meddelande tas emot i DJI Fly om överföringssignalen är svag under flygningen. Justera antennerna för att se till att drönaren är i det optimala överföringsintervallet.
- 

### Länka fjärrkontrollen

Drönaren och fjärrkontrollen måste sammanlänkas före användning. Följ stegen nedan för att länka en ny fjärrkontroll.

#### Metod 1:

1. Starta fjärrkontrollen och drönaren.
2. Tryck på C1, C2 och inspelningsknappen samtidigt tills statuslysdioden blinkar blått och fjärrkontrollen piper.
3. Tryck och håll strömbrytaren till drönaren nedtryckt i mer än fyra sekunder. Drönaren avger en signal en gång, vilket indikerar att den är klar att anslutas. Drönaren avger två signaler, vilket indikerar att länkningsen är genomförd. LED-lamporna för laddningsnivå på fjärrkontrollen lyser med fast sken.

#### Metod 2:

1. Starta fjärrkontrollen och drönaren.
2. Starta DJI Fly.
3. I kameravyn, trycker du på ●●● och väljer Control (kontroll) och Pair to Aircraft (Link) (anslut till drönare (länka)).
4. Tryck och håll strömbrytaren till drönaren nedtryckt i mer än fyra sekunder. Drönaren avger en signal en gång, vilket indikerar att den är redo att anslutas. Drönaren avger två signaler, vilket indikerar att länkningsen är genomförd. LED-lamporna för laddningsnivå på fjärrkontrollen lyser med fast sken.

## Pekskärmanvändning

### Start

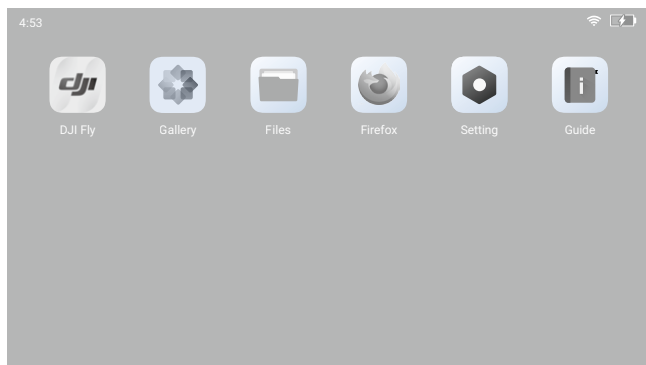

Överst på pekskärmen visas tid, wifi-signal och fjärrkontrollens batterinivå. Vissa appar är redan installerade som standard, t.ex. DJI Fly, Gallery, Files, Firefox, Settings och Guide. Inställningarna inkluderar nätverks-, visnings-, röst- och Bluetooth-konfigurationer. Användare kan snabbt lära sig funktionerna under Guide.

### Funktioner

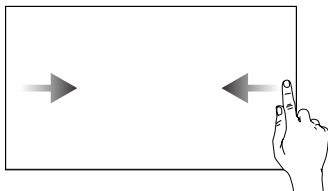

Dra från vänster eller höger mot mitten av skärmen för att återgå till föregående skärm.

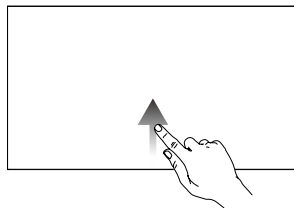

Dra uppåt från skärmens nedre del och släpp för att återgå till startskärmen.

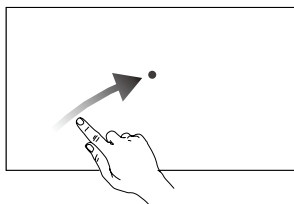

Dra uppåt och åt höger från startskärmens nedre del och håll kvar för att komma åt de senast öppnade apparna när du är på startskärmen.

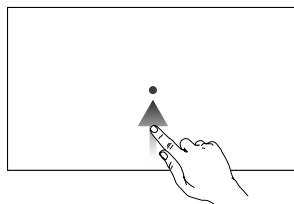

Dra uppåt från skärmens nedre del och håll kvar för att komma åt de senast öppnade apparna när du inte är på startskärmen.

## Snabbinställningar

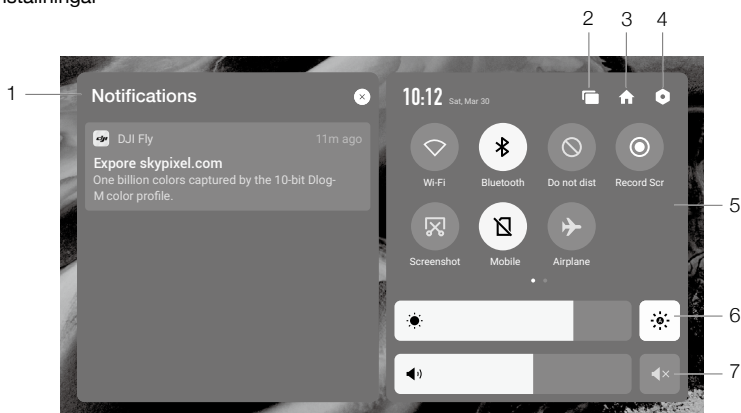

## 1. Meddelanden

Tryck för att se systemmeddelanden.

## 2. Senaste

☑ Tryck för att kontrollera de senast öppnade apparna.

## 3. Start

🏠 Tryck för att återgå till startskärmen.

## 4. Systeminställningar

⚙ Tryck för att komma åt systeminställningarna.

## 5. Genvägar

◇ : Tryck för att aktivera eller inaktivera wifi. Håll ned för att ange inställningar och ansluta till eller lägga till ett wifi-nätverk.

✳ : Tryck för att aktivera eller inaktivera Bluetooth. Håll ned för att ange inställningar och ansluta till närliggande Bluetooth-enheter.

🔕 : Tryck för att aktivera läget Do Not Disturb (stör ej). I det här läget inaktiveras systemmeddelanden.

🎥 : Tryck för att börja spela in skärmen. Under inspelningen visar skärmen inspelningstiden. Tryck på Stopp för att stoppa inspelningen.

📷 : Tryck för att ta en skärmdump av skärmen.

📶 : Mobildata.

✈ : Tryck för att aktivera flygplansläge. Wifi, Bluetooth och mobildata inaktiveras.

## 6. Justera ljusstyrkan

☀ : Skärmen är i automatiskt ljusstyrkeläge när ikonen är markerad. Tryck på denna ikon eller dra i stapeln så växlar ikonen till manuell ljusstyrkeläge.

## 7. Justera volymen

Dra i stapeln för att justera volymen och tryck på 🔇 för att stänga av ljudet.



## Avancerade funktioner

### Kalibrera kompassen

Kompassen kan behöva kalibreras när fjärrkontrollen har använts i områden med elektromagnetiska störningar. Ett varningsmeddelande visas om fjärrkontrollens kompass behöver kalibreras. Tryck på varningsmeddelandet för att börja kalibrera. I andra fall, följ stegen nedan för att kalibrera din fjärrkontroll.

1. Gå till startskärmen.
2. Välj Settings (inställningar), bläddra nedåt och tryck på Compass (kompass).
3. Följ diagrammet på skärmen för att kalibrera fjärrkontrollen.
4. Användaren får ett meddelande när kalibreringen är klar.

### HDMI-inställningar

Pekskärmen kan delas med en skärm efter anslutning av fjärrkontrollens HDMI-port. Upplösningen kan ställas in genom att ange Settings (inställningar), Screen (skärm) och sedan Advanced HDMI (avancerad HDMI).

## RC-N1

Inbyggt i fjärrkontrollen finns DJI:s teknik för överföring över långa avstånd, vilket ger ett maximalt överföringsområde på 15 km och visar video från drönaren till DJI Fly-appen på en mobil enhet i upp till 1080p med 60 bps (beroende på typ av telefon). Drönaren och kameran är lätta att styra med panelknapparna och de löstagbara kontrollspakarna gör det enkelt att förvara fjärrkontrollen.

I ett vidöppet område utan elektromagnetiska störningar använder drönaren O3+ för att skicka störningsfria videolänkar i upp till 1080p och 60 bps (beroende på typ av telefon). Fjärrkontrollen fungerar med både 2.4 GHz och 5.8 GHz, och den kan välja bästa sändningskanal automatiskt.

Det inbyggda batteriet har en kapacitet på 5 200 mAh och 18,72 Wh energi för maximal körtid på 6 timmar. Fjärrkontrollen laddar den mobila enheten med en laddningskapacitet på 500 mA vid 5 V. Fjärrkontrollen laddar Android-enheter automatiskt. För iOS-enheter ska du först se till att laddning är aktiverad i DJI Fly. Laddning av iOS-enheter är inaktiverad enligt standard och behöver aktiveras varje gång fjärrkontrollen är påslagen.



- Kompatibilitetsversion: Fjärrkontrollen är kompatibel med lokala föreskrifter.
- Kontrollspaksläge: Kontrollspaksläget avgör funktionen hos varje kontrollspakrörelse. Tre förprogrammerade lägen (Läge 1, Läge 2, och Läge 3) finns tillgängliga och anpassade lägen kan konfigureras i DJI Fly. Standardläge är läge 2.

## Använda fjärrkontrollen

### Starta/stänga av

Tryck på strömknappen en gång för att kontrollera den aktuella batterinivån. Tryck en gång och sedan en gång till och håll in för att starta eller stänga av fjärrkontrollen. Om batterinivån är för låg laddar du om före användning.

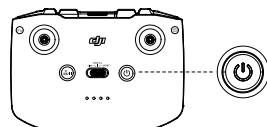

### Ladda batteriet

Anslut den medföljande laddaren till USB-C-porten på fjärrkontrollen med en USB-C-kabel. Det tar omkring fyra timmar att ladda fjärrkontrollen helt.

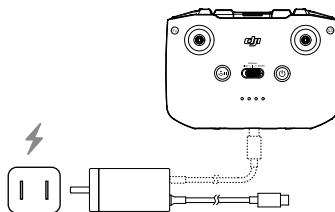

### Kontrollera kardanupphängning och kamera

Slutare/inspelningsknapp: Tryck en gång för att ta en bild eller för att börja och sluta filma.

Bild-/videoväxling: Tryck en gång för att växla mellan bild- och videoläge.

Kardanratt: Används för att kontrollera lutningen för kardanupphängningen.

Tryck och håll ner den anpassningsbara knappen nedtryckt för att kunna använda kardanupphängningsratten för att justera zoomen i läge Explore (utforska).

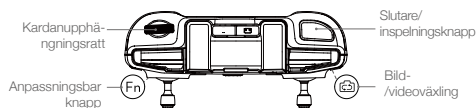

## Kontrollera drönaren

Kontrollspakarna styr drönarens orientering (panorering), framåt/bakåt (lutning), altitud (gasreglage) och vänster/höger (rullning). Kontrollspaksläget avgör funktionen hos varje kontrollspaksrörelse. Tre förprogrammerade lägen (Läge 1, Läge 2, och Läge 3) finns tillgängliga och anpassade lägen kan konfigureras i DJI Fly. Standardläge är läge 2.

### Läge 1

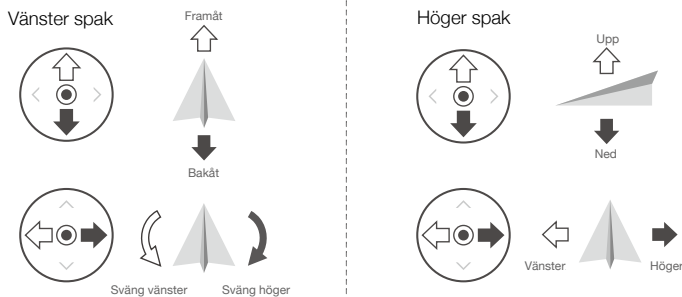

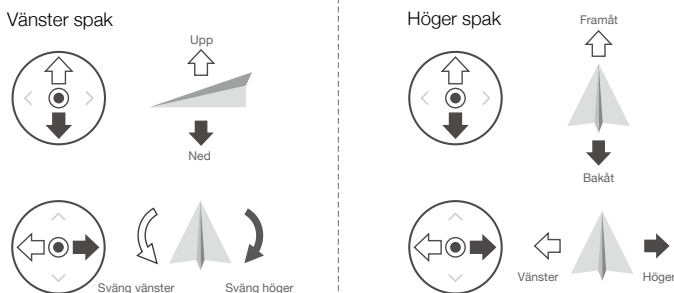

### Läge 2

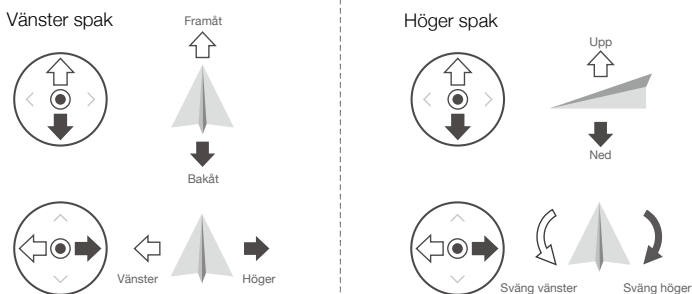

### Läge 3

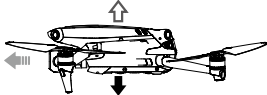
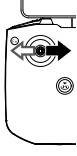
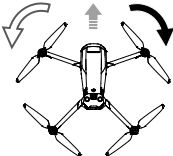
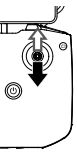

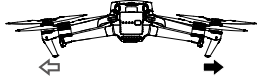
Fjärrkontroll (Läge 2)	Drönare ( ← anger nosens riktning)	Anmärkningar
		<p>För den vänstra spaken uppåt eller nedåt för att ändra drönarens höjd. För spaken uppåt för att stiga och nedåt för att sjunka. Ju mer spaken flyttas bort från centerpositionen, desto snabbare ändras drönarens höjd. För spaken försiktigt för att förhindra plötsliga och oväntade ändringar i höjden.</p>
		<p>Genom att föra den vänstra spaken åt vänster eller höger styr du drönarens riktning. För spaken åt vänster för att rotera drönaren moturs och åt höger för att rotera drönaren medurs. Ju mer spaken förs bort från centerpositionen, desto snabbare roterar drönaren.</p>
		<p>Genom att föra den högra spaken uppåt och nedåt ändras drönarens lutning. För spaken uppåt för att flyga framåt och nedåt för att flyga bakåt. Ju mer spaken förs bort från centerpositionen, desto snabbare förflyttar sig drönaren.</p>
		<p>Genom att föra den högra spaken åt vänster eller höger ändras drönarens rullning. För spaken åt vänster för att flyga åt vänster och åt höger för att flyga åt höger. Ju mer spaken förs bort från centerpositionen, desto snabbare förflyttar sig drönaren.</p>

## Flyglägesomkopplare

Använd omkopplaren för att välja flygläge.

Position	Flygläge
S	Sportläge
N	Normalläge
C	Fotograferingsläge

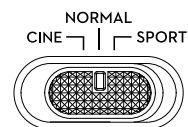

## Flight Pause-/RTH-knapp

Tryck en gång för att bromsa in drönaren och sväva på plats. Om drönaren utför Smart RTH eller automatisk landning, tryck en gång för att avsluta proceduren och sedan bromsa.

Tryck på och håll RTH-knappen nedtryckt tills fjärrkontrollen avger en signal för att starta RTH. Tryck på knappen igen för att avbryta RTH och återfå kontrollen över drönaren. Se avsnittet Återgå till startposition för mer information om RTH.

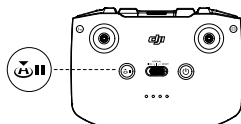

## Anpassningsbar knapp

Gå till systeminställningarna i DJI Fly och välj Kontroll för att anpassa knappens funktion. Funktionerna inkluderar centrering av kardanupphängningen, växling av aux-LED och växling av karta och live-vy.

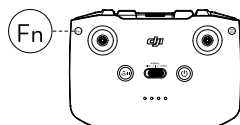

## Fjärrkontrollsvarning

Fjärrkontrollen avger en ljudsignal under RTH eller när batterinivån är låg (6 till 15 %). Varningen för låg batterinivå kan avbrytas genom att trycka på strömknappen. Den kritiska batterinivåvarningen (mindre än 5 %), kan dock inte avbrytas.

## Optimal sändningszon

Signalen mellan drönaren och fjärrkontrollen är mest tillförlitlig när antennerna är positionerade i förhållande till drönaren enligt bilden nedan.

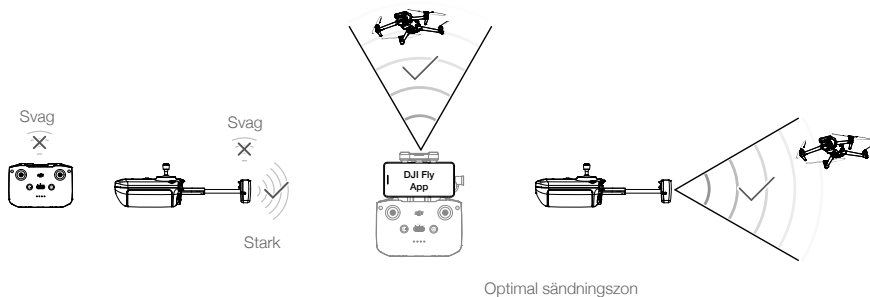

## Länka fjärrkontrollen

Drönaren och fjärrkontrollen måste sammanlänkas före användning. Följ stegen nedan för att länka en ny fjärrkontroll:

1. Starta fjärrkontrollen och drönaren.
2. Starta DJI Fly.
3. I kameravyn trycker du på ●●● och väljer Control (kontroll) och Pair to Aircraft (Link) (anslut till drönare (länka)).
4. Tryck och håll strömbrytaren till drönaren nedtryckt i mer än fyra sekunder. Drönaren avger en signal en gång, vilket indikerar att den är redo att anslutas. Drönaren avger två signaler, vilket indikerar att länkningen är genomförd. LED-lamporna för laddningsnivå på fjärrkontrollen lyser med fast sken.



- Se till att fjärrkontrollen är inom 0,5 m avstånd från drönaren under länkningen.
- Fjärrkontrollen kommer automatiskt att avlänkas från en drönare om en ny fjärrkontroll länkats till samma drönare.



- Ladda fjärrkontrollen helt före varje flygning. Fjärrkontrollen avger en varning när laddningsnivån är låg.
  - Om fjärrkontrollen slås på och inte används på fem minuter hörs en signal. Efter 6 minuter stängs fjärrkontrollen automatiskt av. Flytta kontrollspakarna eller tryck på valfri knapp för att avbryta varningen.
  - Justera hållaren för den mobila enheten för att säkerställa att den mobila enheten är säker.
  - Ladda batteriet helt minst en gång var tredje månad för att bevara tillståndet hos batteriet.
-

# DJI Fly-app

---

Det här avsnittet introducerar huvudfunktionerna för DJI Fly-appen.

# DJI Fly-app

## Start

Starta DJI Fly och öppna startskärmen.

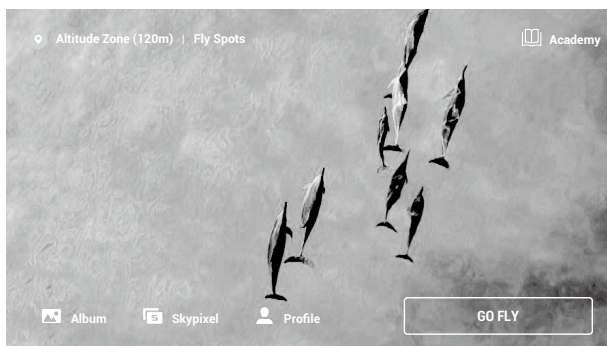

### Fly Spots

Visa eller dela närliggande, lämpliga flyg- och inspelningsplatser, lär dig mer om GEO-zoner och förhandsgranska flygfoton över olika platser som tagits av andra användare.

### Akademi

Tryck på ikonen i övre högra hörnet för att öppna Academy. Produktdemonstrationer, flygtips, flygsäkerhet och manuella dokument kan visas här.

### Album

Gör att du kan visa fotografier och videoklipp från DJI Fly och din mobila enhet. "Create" innehåller mallar och Pro. Templates erbjuder automatisk redigeringsfunktion för importerade bilder. Pro gör det möjligt för dig att redigera bilderna manuellt.

### SkyPixel

Öppna SkyPixel för att visa videor och bilder som delats av användare.

### Profil

Visa kontoinformation, flygregister, DJI forum, online-butik, funktionen Sök min drönare och övriga inställningar.



## Kameravvy

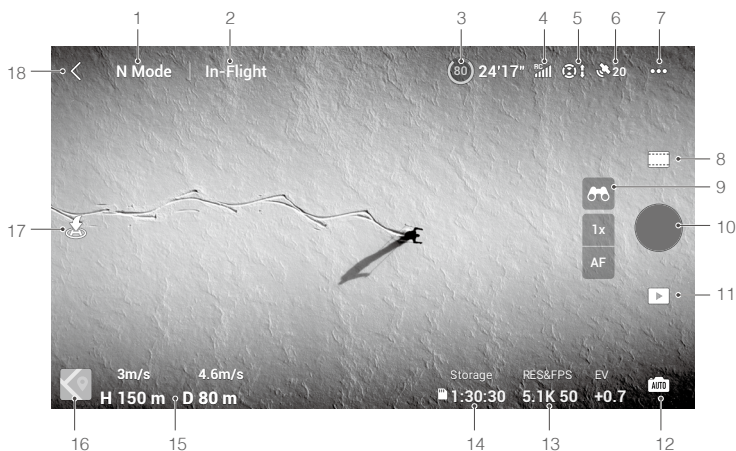

### 1. Flygläge

N : Visar aktuellt flygläge.

### 2. Systemstatusfält

Under flygning: Indikerar drönarstatus och visar olika varningsmeddelanden.

### 3. Batteriinformation

(80) 24'17": Visar den aktuella laddningsnivån och återstående flygtid. Klicka för att visa mer information om batteriet.

### 4. Signalstyrka för nedåtriktad videolänk

RC : Visar signalstyrkan för video downlink mellan drönare och fjärrkontroll.

### 5. Visningssystemets status

👁️ : Den vänstra delen av ikonen anger status för framåt-, bakåt- och lateralvisningssystemen och den högra delen av ikonen indikerar status för uppåt- och nedåtvisionssystemen. Ikonen är vit när visningssystemet fungerar normalt och röd när visningssystemet är otillgängligt.

### 6. GNSS-status

📶 20 : Visar aktuell GNSS-signalstyrka. Tryck för att kontrollera GNSS-signalens status. Hempunkten kan uppdateras när ikonen är vit, vilket indikerar att GNSS-signalen är stark.

### 7. Systeminställningar

⋮ : Tryck för att visa information om säkerhet, kontroll och överföring.

#### Säkerhet

Flygassistans: Uppåt, framåt, bakåt och lateralvisionssystemen aktiveras när Obstacle Avoidance (hinderavkänning) ställs om till Bypass (kringgå) eller Brake (bromsa). Drönaren kan inte identifiera hinder när Hindersavkänning är inaktiverad.

Visning av radarkarta: När den är aktiverad visas en radarkarta för hinderdetektering i realtid.

Flygskydd: Tryck för att konfigurera maximal höjd, maximal distans, automatisk RTH-höjd (standardhöjden är 100 m) och för att uppdatera hempunkten.

Sensorer: Tryck för att visa IMU och kompasstatus och börja med att kalibrera vid behov.

Batteri: Tryck för att visa batteriinformation som battericellstatus, serienummer, antal laddningar och produktionsdatum.

Extra LED-lampa: Tryck för att ställa in hjälpbelysningen på auto, på eller av. Starta inte hjälp-LED-lamporna före start.

LED-lamporna på drönarens främre armar: I autoläge inaktiveras drönarens främre LED-lampor under inspelning för att säkerställa att kvaliteten inte påverkas.

Läs upp GEO-zon: Tryck för att visa information om upplåsning av GEO-zoner.

Funktionen Sök min Drönare hjälper dig söka platsen för drönaren på marken.

Avancerade säkerhetsinställningar inkluderar beteendeställningar för drönaren när fjärrkontrollens signal försvinner, när propellrarna kan stoppas under flygningen och AirSense-reglaget.

Drönarens beteende när fjärrkontrollens signal förloras kan ställas in på Återgå till hem, Nedstigning och Sväva.

"Emergency Only" (endast akut-läge) indikerar att motorerna endast kan stoppas mitt i flygningen i en nödsituation, exempelvis om det förekommer en kollision, en motor har stannat, drönaren rullar i luften, eller om drönaren är bortom kontroll och stiger eller sjunker snabbt. "När som helst" indikerar att motorerna kan stoppas mitt i flygningen när som helst när användaren utför ett CSC (Combination Stick Command). Om du stoppar motorerna mitt i flygningen gör det att drönaren kraschar.

En varning visas i DJI Fly när ett bemannat flygplan detekteras om AirSense är aktiverat. Läs ansvarsfriskrivningen i DJI Fly-meddelandet innan du använder AirSense.

### Kontroll

Drönarinställningar: Enhetsinställningar.

Kardanupphängningsinställningar: Tryck för att ställa in kardanupphängningsläge, avancerade inställningar och kardanupphängningsvinkel och utföra kardanupphängningskalibrering.

Fjärrkontrollinställningar: Tryck för att konfigurera funktionen för den anpassningsbara knappen, kalibrera fjärrkontrollen och växla spaklägen. Se till att du förstår åtgärderna för ett spakläge innan du ändrar spakläget.

Flygdemonstration för nybörjare: Visa flygdemonstration.

Anslut till Aircraft: Tryck för att starta länkning när drönaren inte är sammanlänkad med fjärrkontrollen.

### Kamera

Parameterinställningar för kamera: Visar olika inställningar enligt fotograferingsläge.

Allmänna inställningar: Tryck för att visa och konfigurera histogram, överexponeringsvarning, rutnätslinjer, toppnivå, vitbalans, automatisk synkronisering av HD-bilder och cache vid inspelning.

Lagringsplats: Bilder kan lagras i drönaren eller på ett microSD-kort. Intern lagring och microSD-kort kan formateras. Inställningarna för maximal videocache-kapacitet och kameraåterställning kan också justeras.

USB-läge: Mavic 3 Cine har stöd för USB-läge, vilket gör det möjligt för användare att kopiera video när drönarens batterinivå är låg. Aktivera USB-läge, slå på drönaren och anslut till en dator för att använda USB-läge. Du kan då komma åt drönarens interna lagringsutrymme, men inte SD-kortet.

Starta om drönaren och inaktivera USB-läget i DJI Fly för att avsluta USB-läget. USB-läget aktiveras igen när drönaren startas om om det avaktiverades via DJI Assistant 2.



- I USB-läge kopplas drönaren bort från fjärrkontrollen, lamporna på ramarmen släcks och fläkten inuti drönaren stannar.

### Överföring

Definition, frekvens och kanallägesinställningar.

**Om**

Visa enhetsinformation, hårdvaruinformation, app-version, batteriversion med mera.

**8. Fotograferingslägen**

Video: Normal, Slow Motion. Stöder digital zoom för normalt videoläge.

Foto: Enkel, seriefotografering, AEB och tidsförskjuten fotografering.

MasterShots: Välj ett ämne. Drönaren spelar in medan olika manövrer utförs i följd och motivet hålls i mitten av ramen. Ett kort videoklipp genereras efteråt.

Hypervarv: Välj mellan Free, Circle, Course Lock och Waypoints.

Pano: Välj bland Sfär, 180°, Vidvinkel och Vertikal.

**9. Läget Explore (utforska)**

Tryck och håll ned för att aktivera läget Explore (utforska). Ikonen visar zoomförhållandet. Tryck för att justera zoomförhållandet. I Explore-läget (utforska), ju större zoomförhållande desto långsammare kommer drönaren att rotera.

AF/MF: Tryck eller håll på fokusikonen för att växla fokusläge.

**10. Slutare/inspelningsknapp**

: Peka för att ta en bild eller för att börja och sluta filma.

**11. Visa foto/video**

: Tryck för att öppna uppspelning och förhandsgranska bilder och videor så fort de spelats in.

**12. Kameralägesbrytare**

: välj mellan Auto- och Pro-läge när du är i fotoläge. Olika parametrar kan ställas in i olika lägen.

**13. Fotograferingsparametrar**

: visar de aktuella fotograferingsparametrarna. Tryck för att komma till parameterinställningar.

**14. Lagringsinformation**

: visar återstående antal bilder eller videoinspelningstid på nuvarande microSD-kort. Klicka för att se tillgänglig kapacitet på microSD kortet.

**15. Flygtelemetri**

**D 80 m H 150 m 4,6 m/s 3 m/s** : Visar avstånd mellan drönare och hempunkt, höjd från hempunkt, drönarens horisontella hastighet och drönarens vertikala hastighet.

**16. Karta**

: tryck för att växla till höjldindikator, som visar information såsom drönarens riktning och lutningsgrad, fjärrkontrollens och hempunktens position.

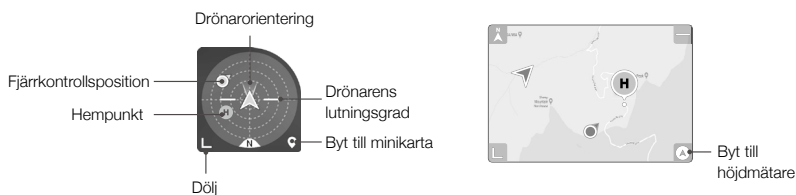
**17. Autostart/landning/RTH**

: Tryck på ikonerna. När meddelandet visas håller du in knappen för att initiera automatisk start eller landning.

: Tryck för att initiera Smart RTH och låta drönaren återvända till senast registrerade hempunkt.

## 18. Bakåt

< : Tryck för att återgå till startskärmen.

Tryck på och håll in på skärmen för att visa kardanupphängningsjusterfältet för att justera kardanvinkeln.

Tryck på skärmen för att aktivera fokusmätning eller spotmätning. Fokus- eller spotmätning visas olika beroende på fokusläge, exponeringsläge och spotmätningläge. När du har använt spotmätning trycker du på och håller inne på skärmen för att låsa exponeringen. För att låsa upp exponeringen, trycker du och håller inne på skärmen igen.

---



- Se till att din mobila enhet är fulladdad innan du startar DJI Fly.
  - Mobildata krävs vid användning av DJI Fly. Kontakta din trådlösa operatör för datakostnader.
  - Om du använder en mobiltelefon som din visningsenhet ska du INTE ta emot telefonsamtal eller använda textningsfunktionen under flygningen.
  - Läs alla säkerhetstips, varningsmeddelanden och friskrivningar noggrant. Bekanta dig själv med tillhörande förordningar i ditt område. Du ansvarar själv för att vara uppmärksam på all relevant lagstiftning och flygning på ett sätt som uppfyller kraven.
    - a. Läs och förstå varningsmeddelandena innan du använder automatisk start och landning.
    - b. Läs och förstå varningsmeddelanden och friskrivningsklausul före inställning av altitud bortom standardgränsen.
    - c. Läs och förstå varningsmeddelanden och friskrivningen innan du växlar mellan flyginställningar.
    - d. Läs och förstå varningsmeddelanden och friskrivningsmeddelanden nära eller i GEO-zoner.
    - e. Läs och förstå varningsmeddelanden innan du använder Intelligent Flight-lägen.
  - Landa drönaren omedelbart på en säker plats om en uppmaning till landning visas i appen.
  - Granska alla varningsmeddelanden på checklisten som visas i appen före varje flygning.
  - Använd appbeskrivningen för att praktisera dina flygkunskaper om du aldrig har använt drönaren, eller om du inte har tillräcklig erfarenhet för att använda drönaren på ett säkert sätt.
  - Cacha kartdata för området där du har för avsikt att flyga drönaren genom att ansluta till internet före varje flygning.
  - Appen är designad för att hjälpa dig i din användning. Använd ljudsekretess och FÖRLITA DIG INTE PÅ att appen ska styra drönaren. Din användning av appen omfattas av användarreglerna för DJI Fly och DJI-sekretesspolicyen. Läs dem noggrant i appen.
-

# Flygning

---

Det här avsnittet beskriver säker flygpraxis och flygbegränsningar.

# Flygning

När flygförberedelserna före flygning är slutförda rekommenderas att du finputsar dina flygkunskaper och praktiserar säker flygning. Se till att alla flygningar utförs i ett öppet område. Se avsnitten för Fjärrkontroll och DJI Fly för information om användning av fjärrkontrollen och appen för att styra drönaren.

## Flygmiljökrav

1. Använd inte drönaren när det råder dåliga väderförhållanden, inklusive vindhastigheter som överskrider 12 m/s, snö, regn och dimma.
2. Flyg bara i öppna områden. Höga strukturer och stora metallstrukturer kan påverka precisionen för drönarens kompass och GNSS-system. Vi rekommenderar att du håller drönaren på ett avstånd om minst 5 m från strukturer.
3. Undvik hinder, folksamlingar, högspänningsledningar, träd och vattensamlingar. Vi rekommenderar att du håller drönaren minst 3 meter ovanför vattenytan.
4. Minimera störningar genom att undvika områden med höga nivåer av elektromagnetism, såsom platser nära kraftledningar, basstationer, transformatorstationer och sändningstorn.
5. Drönare och batteriprestanda är utsatta för miljöfaktorer, såsom luftdensitet och temperatur. Var försiktig vid flygning 6 000 m eller mer över havsytan, eftersom batteri och drönarprestanda kan vara nedsatta.
6. Drönaren kan inte använda GNSS i polarregionerna. Använd nedåtvissningssystemet vid flygning på sådana platser.
7. Om du lyfter från en yta i rörelse, såsom en båt eller bil, ska du flyga med försiktighet.

## Flyggränser och GEO-zoner

Operatörer av obemannade flygfarkoster (UAVs) ska följa de riktlinjer från självreglerande organisationer som gäller, såsom International Civil Aviation Organization, Federal Aviation Administration och lokala flygmyndigheter. Av säkerhetsskäl är flyggränserna aktiverade enligt standard för att hjälpa användare att flyga drönare på ett säkert och lagligt sätt. Användare kan konfigurera flyggränser för höjd och avstånd.

Altitudgränser, distansgränser och GEO-zonfunktioner hanterar flygningen säkert när GNSS är tillgängligt. Endast altitud kan begränsas när GNSS är otillgängligt.

### Flyghöjd och distansgränser

Flyghöjd och distansgränser kan ändras i DJI Fly. Baserat på dessa inställningar flyger drönaren i en begränsad cylinder, så som visas nedan:

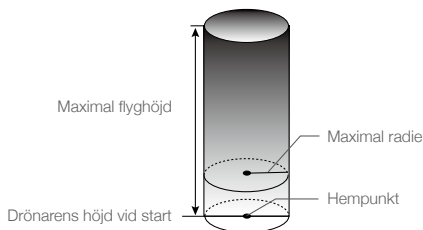

## När GNSS är tillgängligt

	Flygränser	DJI Fly-app
Maxhöjd	Drönarens höjd kan inte överskrida det specificerade värdet	Varning: Höjdgräns uppnådd
Maximal radie	Flygdistanen måste ligga inom den maximala radien	Varning: Distansgräns nådd

## Endast nedåtvissningssystem är tillgängligt

	Flygränser	DJI Fly-app
Maxhöjd	Höjden är begränsad till 30 m när GNSS-signalen är svag. Höjden är begränsad till 3 m när GNSS-signalen är svag och ljusförhållandena inte är tillfredsställande.	Varning: Höjdgräns uppnådd.
Maximal radie	Radiebegränsningarna är inaktiverade och varningsmeddelanden kan inte tas emot i appen.	



- Höjdgränsen när GNSS är svag kommer inte att begränsas om det fanns en stark GNSS-signal när drönaren slogs på.
- Om drönaren når en gräns kan du fortfarande styra drönaren, men du kan inte flyga det längre. Om drönaren flyger utanför maxradien flyger den automatiskt tillbaka inom området när GNSS-signalen är stark.
- Av säkerhetsskäl får du inte flyga nära flygplatser, motorvägar, tågstationer, järnvägar, kommunhus och andra känsliga områden. Flyg bara drönaren inom ditt synfält.

## GEO-zoner

Alla GEO-zoner är listade på den officiella DJI-webbplatsen på <http://www.dji.com/flysafe>. GEO-zoner är indelade i olika kategorier och inkluderar platser, såsom flygplatser, flygfält där bemannad flygpersonal arbetar på låg höjd, gränser mellan länder och känsliga platser, såsom kraftanläggningar. Det kommer att visas meddelanden i DJI Fly-appen för flygning i GEO-zoner.

## Checklista före flygning

1. Se till att fjärrkontrollen, den mobila enheten och Intelligent Flight-batteriet är fulladdade.
2. Se till att Intelligent Flight-batteriet och propellrarna är säkert monterade.
3. Se till att drönarmodulerna är utfällda.
4. Kontrollera att kardanupphängning och kamera fungerar normalt.
5. Kontrollera att inget hindrar motorerna och att de fungerar normalt.
6. Kontrollera att DJI Fly är anslutet till drönaren.
7. Se till att kameranlinsen och Vision Systems-sensorena är rena.
8. Använd endast DJI-originaldelar eller delar som certifierats av DJI. Icke auktoriserade komponenter eller komponenter från ej DJI-certifierade tillverkare kan orsaka fel i systemfunktionerna och inverka på säkerheten.

## Autostart/landning



### Autostart

Använd automatisk start:

1. Starta DJI Fly och öppna kameravyn.
2. Slutför alla steg i checklistan före flygning.
3. Klicka på . Om villkoren är säkra för start ska du trycka på och hålla ner knappen för att bekräfta.
4. Drönaren lyfter och svävar 1,2 m över marken.

### Autolandning

Använd automatisk landning:

1. Klicka på . Om villkoren är säkra för landning ska du trycka på och hålla ner knappen för att bekräfta.
2. Autolandning kan avbrytas genom att trycka på .
3. Om Vision System fungerar som det ska kommer landningsskydd att aktiveras.
4. Motorerna stoppas efter landning.

## Starta/stoppa motorerna

### Starta motorerna

En CSC (Combination Stick Command) används för att starta motorerna. Tryck båda spakarna i nedre inre och yttre hörnen för att starta motorerna. När motorerna har börjat snurra frigör du båda spakarna samtidigt.



### Stoppa motorerna

Det finns två sätt att stoppa motorerna på.

- Metod 1: När drönaren har landat trycker du på och håller ned vänstra spaken. Motorerna stannar efter tre sekunder.
- Metod 2: När drönaren har landat trycker du ner vänster spak och utför samma CSC som du använde för att starta motorerna. Motorerna stoppas omedelbart. Frigör båda spakarna när motorerna har stoppats.

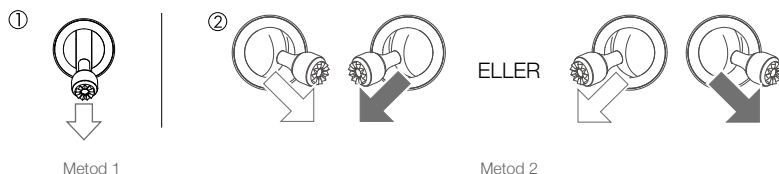



## Stoppa motorerna under flygning

Om du stoppar motorerna under flygningen gör det att drönaren kraschar. Motorerna bör endast stoppas under flygningen i en nödsituation, exempelvis om det förekommer en kollision, drönaren inte går att kontrollera och stiger och sjunker mycket snabbt, spinner i luften eller om en motor har stannat. För att stoppa motorerna under flygningen använder du samma CSC som användes för att starta motorerna. Standardinställningen kan ändras i DJI Fly.

## Flygtest

### Start-/landningsprocedurer

1. Placera drönaren på ett öppet, plant område med drönarstatusindikatorn vänd mot dig.
2. Starta drönaren och fjärrkontrollen.
3. Starta DJI Fly och öppna kameravyn.
4. Vänta tills självkontrollen är klar. Det är säkert att flyga om inga onormala varningar visas i DJI Fly.
5. Tryck försiktigt på gasreglagespaken för att lyfta eller använda automatisk start.
6. Dra i gasreglagespaken eller använd autolandningsreglaget för att landa drönaren.
7. Efter landning trycker du gasspjällsreglaget nedåt och håller in. Motorerna stannar efter tre sekunder.
8. Stäng av drönaren och fjärrkontrollen.

### Videoförslag och tips

1. Checklistan före flygning är utformad för att hjälpa dig flyga säkert och säkerställa att du kan filma under flygningen. Gå igenom den fullständiga checklistan för flygning före varje flygning.
2. Välj önskat funktionsläge för kardanupphängningen i DJI Fly.
3. Använd normal- eller fotograferingsläget för att spela in videoklipp.
4. FLYG INTE i dåliga väderförhållanden, exempelvis när det regnar eller blåser.
5. Välj kamerainställningarna som bäst passar dina behov.
6. Utför flygtester för att upprätta flygrutter och förhandsgranska scener.



- Se till att placera drönaren på en plan och stadig yta före start. Lyft INTE från din handflata eller när du håller drönaren i handen.
-

# Bilaga

---

# Bilaga

## Specifikationer

Drönare	
Startvikt	895 g (Mavic 3) 899 g (Mavic 3 Cine)
Mått (L×V×H)	Hopfäld: 221 x 96,3 x 90,3 mm Utfäld: 347,5 x 283 x 107,7 mm
Diagonalt avstånd	380,1 mm
Max stigningshastighet	S-läge: 8 m/s N-läge: 6 m/s C-läge: 1 m/s
Max nedstigningshastighet	S-läge: 6 m/s N-läge: 6 m/s C-läge: 1 m/s
Maxhastighet (nära havsytan, vindstill)	S-läge: 21 m/s; S-läge (EU): 19 m/s N-läge: 15 m/s C-läge: 5 m/s
Max flyghöjd över havsytan	6 000 m
Maximal flygtid	46 min (uppmätt vid flygning i 32,4 km/h i vindfria förhållanden)
Maximal svävningstid (utan vind)	40 min
Maximalt flygavstånd	30 km
Max vindhastighetsmotstånd	12 m/s
Maximal lutningsvinkel	S-läge: 35° N-läge: 30° C-läge: 25°
Maximal vinklad hastighet	200°/s
Drifttemperatur	-10° till 40°C
GNSS	GPS + Galileo + BeiDou
Precisionsområde för svävning	Vertikal: Vision-positionering: ±0,1 m GNSS-positionering: ±0,5 m Horisontell: Vision-positionering: ±0,3 m Högprecisionsystempositionering: ±0,5 m
Intern lagring	Mavic 3: 8 GB (7,2 GB tillgängligt lagringsutrymme) Mavic 3 Cine: 1 TB (934,8 GB tillgängligt lagringsutrymme)
Hasselblad-kamera	
Sensor	4/3 CMOS Effektiva pixlar: 20 MP
Lins	FOV: 84° Motsvarande format: 24 mm Bländare: f/2,8-f/11 Fotograferingsintervall: 1 m till ∞ (med autofokus)
ISO-intervall	Video: 100-6 400 Foto: 100-6 400
Elektronisk slutarhastighet	1/8 000–8 s
Maximal bildstorlek	5280 x 3956
Stillsinställningar	Enstaka: 20 MP Automatic Exposure Bracketing (AEB): 20 MP, 3/5 bilder vid 0,7 EV-steg Tidsbearbetning: 20 MP 2/3/5/7/10/15/20/30/60 sekunder

Videoupplösning	<b>Apple ProRes 422 HQ</b> 5,1K: 5120 x 2700 vid 24/25/30/48/50 bps DCI 4K: 4096 x 2160 vid 24/25/30/48/50/60/120*bps 4K: 3840 x 2160 vid 24/25/30/48/50/60/120*bps <b>H.264/H.265</b> 5,1K: 5120 x 2700 vid 24/25/30/48/50 bps DCI 4K: 4096 x 2160 vid 24/25/30/48/50/60/120*bps 4K: 3840 x 2160 vid 24/25/30/48/50/60/120*bps FHD: 1920 x 1080 vid 24/25/30/48/50/60/120*/200*bps * Inspelad bildhastighet, motsvarande video spelas upp som slowmotion-video
Max video bithastighet	H.264/H.265: 200 Mbps
Filsystem som stöds	exFAT
Bildformat	JPEG/DNG (RAW)
Videoformat	<b>Mavic 3:</b> MP4/MOV (MPEG-4 AVC/H.264, HEVC/H.265) <b>Mavic 3 Cine:</b> MP4/MOV (MPEG-4 AVC/H.264, HEVC/H.265) MOV (Apple ProRes 422 HQ)
<b>Telekamera</b>	
Sensor	1/2-tums CMOS
Lins	FOV: 15° Motsvarande format: 162 mm Bländare: f/4,4 Fotograferingsräckvidd: 1 m till ∞
ISO-intervall	Video: 100-6 400 Foto: 100-6 400
Elektronisk slutarhastighet	1/8 000–2 s
Maximal bildstorlek	4000 x 3000
Bildformat	JPEG
Videoformat	MP4/MOV (MPEG-4 AVC/H.264, HEVC/H.265)
Stillbildsinställningar	En bild: 12 MP
Videoupplösning	H.264/H.265 4K: 3840 x 2160 vid 30 bps FHD: 1920 x 1080 vid 30 bps
Digital zoom	4x
<b>Kardanupphängning</b>	
Stabilisering	3-axlig (lutning, rullning, panorering)
Mekaniskt område	Lutning: -135° till +100° Rullning: -45° till +45° Panorering: -27° till +27°
Kontrollerbart område	Lutning: -90° till 35° Panorering: -5° till 5°
Maximal kontrollhastighet (lutning)	100°/s
Vinklat vibrationsområde	±0,007°

Avkänningssystem	
Typ	Rundstrålande visningssystem och infrarött avkänningssystem
Framåtvningssystem	Precisionsmättningsområde: 0,5–20 m Detektionsområde: 0,5–200 m Effektiv avkänningshastighet: ≤15 m/s FOV: 90° (horisontellt), 103° (vertikalt)
Bakåtvningssystem	Precisionsmättningsområde: 0,5–16 m Effektiv avkänningshastighet: ≤12 m/s FOV: 90° (horisontellt), 103° (vertikalt)
Lateralt visningssystem	Precisionsmättningsområde: 0,5–25 m Effektiv avkänningshastighet: ≤15 m/s FOV: 90° (horisontellt), 85° (vertikalt)
Uppåtvningssystem	Precisionsmättningsområde: 0,2–10 m Effektiv avkänningshastighet: ≤6 m/s FOV: 100° (fram och bak), 90° (vänster och höger)
Nedåtvningssystem	Precisionsmättningsområde: 0,3–18 m Effektiv avkänningshastighet: ≤6 m/s FOV: 130° (fram och bak), 160° (vänster och höger)
Användarmiljö	Framåt, lateralt, uppåt, bakåt: Urskiljningsbara ytor, tillräckliga ljusförhållanden lux >15 Nedåt: Icke-reflekerande, ej urskiljningsbara ytor med diffus reflektion på >20 % såsom väggar, träd, människor. Tillräckliga ljusförhållanden lux >15, yta med tydligt mönster
Överföring	
Videosändningssystem	O3+
Live-visningskvalitet	Fjärrkontroll: 1080p vid 30 bps/1080p vid 60 bps
Driftsfrekvens	2,400–2,4835 GHz, 5,725–5,850 GHz
Maximalt sändningsavstånd (fritt från hinder, fritt från störningar)	15 km (FCC), 8 km (CE/SRRC/MIC)
Max nedladdningshastighet	SDR: 5,5 MB/s (med RC-N1) 15 MB/s (med DJI RC Pro)
Latens (beroende på miljöförhållanden och mobil enhet)	130 ms (med RC-N1) 120 ms (med DJI RC Pro)
Antenner	4 antenner, 2T4R
Sändareffekt (EIRP)	2,4 GHz: <33 dBm (FCC), <20 dBm (CE/SRRC/MIC) 5,8 GHz: <33 dBm (FCC), <30 dBm (SRRC), <14 dBm (CE)
Intelligent Flight-batteri	
Kapacitet	5000 mAh
Standardspänning	15,4 V
Maximal laddningsspänning	17,6 V
Batterityp	LiPo 4S
Energi	77 Wh
Vikt	335,5 g
Laddningstemperatur	5 till 40 °C
Batteriladdare	
Ineffekt	100–240 V AC (47–63 Hz) 2,0 A
Uteffekt	USB-C: 5,0 V = 5,0 A/9,0 V = 5,0 A/12,0 V = 5,0 A/15,0 V = 4,3 A/ 20,0 V = 3,25 A/5,0 V ~20,0 V = 3,25 A USB-A: 5 V = 2 A

Märkström	65 W
<b>Laddningshubb</b>	
Ineffekt	USB-C: 5 V-20 V = 5,0 A max
Uteffekt	Batteriport: 12 V – 17,6 V = 5,0 A max
Märkström	65 W
Laddningstyp	Ladda tre Intelligent Flight-batterier i sekvens
Laddningstemperatur	5 till 40 °C
<b>Billaddare</b>	
Ineffekt	Bileluttag: 12,7 V–16 V = 6,5 A, Spänning: 14 V likström
Uteffekt	USB-C: 5,0 V = 5,0 A/9,0 V = 5,0 A/12,0 V = 5,0 A/15,0 V = 4,3A/ 20,0 V = 3,25 A/5,0 V–20,0 V = 3,25 A USB-A: 5 V = 2 A
Märkström	65 W
Laddningstid	Ca 96 min
Laddningstemperatur	5 till 40 °C
<b>Förvaring</b>	
SD-kort som stöds	SDXC, UHS-I microSD-kort hastighetsklass 3
Rekommenderade microSD-kort	Vid inspelning med normal videoupplösning rekommenderas användning av de SD-kort som anges nedan. Motsvarande resolutioner: <b>H.265</b> 5,1K: 5120 x 2700 vid 24/25/30/48/50 bps DCI 4K: 4096 x 2160 vid 24/25/30/48/50/60/120 bps 4K: 3840 x 2160 vid 24/25/30/48/50/60/120 bps FHD: 1920 x 1080 vid 24/25/30/48/50/60/120/200 bps <b>H.264</b> DCI 4K: 4096 x 2160 vid 24/25/30/48/50/60 bps 4K: 3840 x 2160 vid 24/25/30/48/50/60 bps FHD: 1920 x 1080 vid 24/25/30/48/50/60/120/200 bps SanDisk Extreme Pro 64G V30 A2 microSDXC SanDisk Extreme Pro 128G V30 A2 microSDXC SanDisk Extreme Pro 256G V30 A2 microSDXC SanDisk Extreme Pro 400G V30 A2 microSDXC SanDisk High Endurance 64G V30 XC I microSDXC SanDisk High Endurance 128G V30 XC I microSDXC SanDisk High Endurance 256G V30 XC I microSDXC SanDisk Extreme 128G V30 A2 microSDXC SanDisk Extreme 256G V30 A2 microSDXC SanDisk Extreme 512G V30 A2 microSDXC Lexar 667x 64G microSDXC Lexar 667x 128G microSDXC Lexar 667x 256G microSDXC Lexar High Endurance 64G V30 XC I microSDXC Lexar High Endurance 128G microSDXC Samsung Evo Plus 64G microSDXC Samsung Evo Plus 128G microSDXC Samsung Evo Plus 256G microSDXC Samsung Evo Plus 512G microSDXC

Vid inspelning med hög videoupplösning rekommenderas användning av de SD-kort som anges nedan.

Motsvarande resolutioner:

#### H.264

5,1K: 5120 x 2700 vid 24/25/30/48/50 bps

DCI 4K: 4096 x 2160 vid 120 bps

4K: 3840 x 2160 vid 120 bps

SanDisk Extreme Pro 64G V30 A2 microSDXC

SanDisk Extreme Pro 128G V30 A2 microSDXC

SanDisk Extreme Pro 256G V30 A2 microSDXC

SanDisk Extreme Pro 400G V30 A2 microSDXC

SanDisk High Endurance 64G V30 XC I microSDXC

SanDisk High Endurance 128G V30 XC I microSDXC

SanDisk High Endurance 256G V30 XC I microSDXC

Lexar High Endurance 64G V30 XC I microSDXC

Lexar High Endurance 128G microSDXC

Lexar 667x 64G microSDXC

Lexar 667x 128G microSDXC

Lexar 667x 256G microSDXC

SSD

Kapacitet: 1 TB

Max läshastighet: 700 MB/s\*

Max skrivhastighet: 471 MB/s\*

\* Max läs- eller skrivhastighet för drönaren. Hastigheten kan variera vid anslutning till en dator eller annan enhet.

### DJI RC-N1 fjärrkontroll

Överföringssystem

När DJI RC-N1-fjärrkontrollen används med olika drönarkonfigurationer kommer den automatiskt att välja motsvarande firmwareversion för uppdatering och stöda följande överföretekniker som aktiveras av maskinvaruprestandan för de länkade drönarmodellerna:

a. DJI Mini 2/DJI Mavic Air 2: O2

b. DJI Air 2S: O3

c. DJI Mavic 3: O3+

Användningstid

6 timmar (utan laddning av den mobila enheten)

4 timmar (med laddning av den mobila enheten)

USB-porttyper som stöds

Lightning, Micro-USB (Typ-B), USB-C

Max mobilenhetsstorlek som stöds  
(H x B x T)

180 mm x 86 mm x 10 mm

Drifttemperatur

0 till 40 °C

Sändareffekt (EIRP)

2,4 GHz:

≤26 dBm (FCC), ≤20 dBm (CE/SRRC/MIC)

5,8 GHz:

≤26 dBm (FCC/SRRC), ≤14 dBm (CE)

## Firmware-uppdatering

Använd DJI Fly eller DJI Assistant 2 (serien med konsumentdrönare) för att uppdatera drönarens inbyggda programvara.

### Använda DJI Fly

När du ansluter drönaren eller fjärrkontrollen till DJI Fly får du ett meddelande om att en ny hårdvaruuppdatering är tillgänglig. För att starta uppdateringen, anslut fjärrkontrollen eller mobilenheten till internet och följ instruktionerna på skärmen. Observera att du inte kan uppdatera firmware om fjärrkontrollen inte är länkad till drönaren. Internet krävs.

### Använda DJI Assistant 2 (serien med konsumentdrönare)

Uppdatera drönaren och fjärrkontrollens inbyggda programvara separat med DJI Assistant 2 (serien med konsumentdrönare).

Följ instruktionerna nedan för att uppdatera drönarens inbyggda programvara genom DJI Assistant 2 (serien med konsumentdrönare)

1. Starta DJI Assistant 2 (serien med konsumentdrönare) och logga in med ditt DJI-konto.
2. Starta drönaren och anslut den till en dator via USB-C-porten.
3. Välj DJI Mavic 3 och klicka på Firmware Updates (uppdateringar av inbyggd programvara) i vänstra panelen.
4. Välj den firmware-version som du vill uppdatera till.
5. Vänta på att firmware ska hämtas. Firmware-uppdateringen startar automatiskt.
6. Drönaren startar om automatiskt efter att firmware-uppdateringen är klar.

Följ instruktionerna nedan för att uppdatera fjärrkontrollens inbyggda programvara genom DJI Assistant 2 (serien med konsumentdrönare):

1. Starta DJI Assistant 2 (serien med konsumentdrönare) och logga in med ditt DJI-konto.
2. Starta fjärrkontrollen och anslut till en dator via USB-C-porten med en Micro USB-kabel.
3. Välj fjärrkontrollen för DJI Mavic 3 och klicka på uppdateringar för inbyggd programvara i vänstra panelen.
4. Välj den firmware-version som du vill uppdatera till.
5. Vänta på att firmware ska hämtas. Firmware-uppdateringen startar automatiskt.
6. Vänta på att firmware-uppdateringen ska slutföras.



- Se till att följa alla steg för att uppdatera den inbyggda programvaran. Annars kan uppdateringen misslyckas.
  - Uppdateringen av den inbyggda programvaran tar omkring 10 minuter. Det är normalt att kardanupphängningen blir svag, drönarstatusindikatorerna blinkar och drönaren startar om. Vänta tills uppdateringen är klar.
  - Se till att datorn har åtkomst till internet.
  - Innan du utför en uppdatering, se till att Intelligent Flight-batteriet är laddat till minst 40 % och att fjärrkontrollen är laddad till minst 30 %.
  - Koppla inte från drönaren från datorn under en uppdatering.
- 

## Eftermarknadsinformation

Besök <https://www.dji.com/support> för att läsa mer om servicepolicyer för reparation, reparationservice och support.



DJI-support  
<http://www.dji.com/support>

Det här innehållet är föremål för ändringar.

**Ladda ner den senaste versionen från**  
**<http://www.dji.com/mavic-3>**

Om du har frågor om DJI kan du skicka ett meddelande till  
**[DocSupport@dji.com](mailto:DocSupport@dji.com)**.

DJI är ett varumärke som tillhör DJI.  
Copyright © 2022 DJI Med ensamrätt.